



タンク・容器

Tank Vessel

Main Product



密閉タンク
P.18



化学用ビーカー
P.28



ボールバルブ付タンク
P.36



ステンレสดラム缶
P.51



角型密閉缶 (R付)
P.25



アングル台車 (化学用ビーカー用)
P.29

リンク 特注コーナーはP.164～

タンク・密閉

OM 密閉タンク(両手付タイプ)

本体と蓋をキャッチクリップで締め付け密閉状態にします。
標準パッキンにシリコンゴムを採用、内容物を飛散させません。



納期 A即納、B7日、C10日、D30日

特注可

- 材質:パッキンのみ シリコンゴム
- 300ℓ以上の持手はオプションになります。
- 300ℓ以上は受注生産となります
- パッキン:
 - 標準品 ○オプション ー設定なし
- A型パッキンは本体に付きます。
- B型パッキンは蓋に付きます。

- 特注加工
 - サイズ変更
 - 各種表面処理
 - 電解研磨 テフロンコーティング
 - パッキン各種対応可
 - ニューライト バイトン テフロン
- 樹脂系パッキンはゴム系と比較するとシール性は若干劣ります。

密閉タンク(両手付タイプ) SUS304

品番	容量	内径(A)×高さ(H)×板厚(T)	袴高	重量(kg)	キャッチクリップ	パッキン		定価(税抜)	
						A	B		
OM 1010-01	4ℓ	180× 180 0.7t	—	1.3	3	●	○	¥9,000	A
OM 1010-02	7ℓ	210× 210 0.7t	—	1.6	3	●	○	¥10,000	A
OM 1010-03	10ℓ	240× 240 0.7t	—	2.0	3	●	○	¥12,500	A
OM 1010-04	15ℓ	270× 270 0.8t	—	2.7	3	●	○	¥13,500	A
OM 1010-05	20ℓ	300× 300 0.8t	—	3.2	3	●	○	¥15,000	A
OM 1010-06	25ℓ	330× 330 0.8t	—	4.0	4	●	○	¥19,000	A
OM 1010-07	36ℓ	360× 360 0.9t	—	5.0	4	●	○	¥23,500	A
OM 1010-08	45ℓ	387× 390 0.9t	—	5.8	4	●	○	¥27,000	A
OM 1010-09	65ℓ	430× 450 1.0t	—	7.9	4	●	○	¥33,000	A
OM 1010-10	80ℓ	470× 470 1.2t	—	11.0	5	●	○	¥41,000	A
OM 1010-11	100ℓ	470× 600 1.2t	—	12.7	5	●	○	¥46,000	A
OM 1010-12	150ℓ	565× 600 1.2t	30	18.0	6	—	●	¥64,800	B
OM 1010-13	200ℓ	565× 900 1.2t	30	23.0	6	—	●	¥72,800	B
OM 1010-30	300ℓ	635×1,000 1.5t	30	35.0	6	—	●	¥250,000	D
OM 1010-31	400ℓ	770× 900 2.0t	30	51.0	6	—	●	¥330,000	D
OM 1010-32	500ℓ	770×1,100 2.0t	30	58.5	6	—	●	¥390,000	D

密閉タンク(両手付タイプ) SUS316L

品番	容量	内径(A)×高さ(H)×板厚(T)	袴高	重量(kg)	キャッチクリップ	パッキン		定価(税抜)	
						A	B		
OM 1010-370	10ℓ	240×240 0.8t	—	2.3	3	●	○	¥24,100	C
OM 1010-371	20ℓ	300×300 0.8t	—	3.2	3	●	○	¥29,100	C
OM 1010-372	36ℓ	360×360 1.0t	—	5.6	4	●	○	¥42,900	C
OM 1010-373	65ℓ	430×450 1.0t	—	7.9	4	●	○	¥55,900	C

■取手とパッチン錠はSUS304

SUS 316L



OM 密閉タンク(両手付タイプ テーパー付)

テーパー型キャッチクリップ式密閉タンクです。
テーパー型は容器が空状態時に重ねて収納できます。



納期 A3日、B7日

特注可

SUS304

品番	容量	上内径(A)	下内径(B)	高さ(H)	板厚(T)	重量(kg)	キャッチクリップ	パッキン		定価(税抜)
								A	B	
OM 1010-50	10ℓ	240	230	240	0.6	1.9	3	●	○	¥14,800
OM 1010-51	15ℓ	270	260	275	0.7	2.5	3	●	○	¥17,000
OM 1010-52	20ℓ	300	289	300	0.7	3.0	3	●	○	¥18,500
OM 1010-53	25ℓ	330	317	330	0.7	3.7	4	●	○	¥23,500
OM 1010-54	36ℓ	360	346	360	0.8	4.7	4	●	○	¥28,000
OM 1010-55	45ℓ	387	373	400	0.8	5.4	4	●	○	¥32,000
OM 1010-56	65ℓ	430	412	470	0.9	7.5	4	●	○	¥39,500
OM 1010-57	80ℓ	470	452	480	1.0	9.3	5	●	○	¥49,500
OM 1010-58	100ℓ	470	448	610	1.0	10.7	5	●	○	¥55,600
OM 1010-59	150ℓ	565	544	630	1.0	14.8	6	—	●	¥86,000
OM 1010-60	200ℓ	565	534	900	1.0	18.2	6	—	●	¥98,000

- 材質:パッキンのみ シリコンゴム
- パッキン:●標準品 ○オプション ー設定なし
- A型パッキンは本体に付きます。
- B型パッキンは蓋に付きます。

- 特注加工
 - サイズ変更 ■SUS316L対応可
 - 各種表面処理
 - 電解研磨 テフロンコーティング
 - パッキン各種対応可
 - ニューライト バイトン テフロン
- 樹脂系パッキンはゴム系と比較するとシール性は若干劣ります。

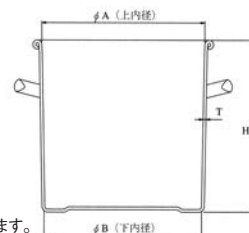

納期は営業日換算となります。

ご注文・お問い合わせは、こちらまでご連絡ください。▶ TEL.06-6933-3877 FAX.06-6931-3575

OM 密閉タンク(ツル付タイプ)

取手が吊り下げ式となっておりバケツのように持ち運びできます。



納期 A 即納、B 3日

特注可

SUS304

品番	容量	内径(A)×高さ(H)×板厚(T)			重量(kg)	キャッチクリップ	パッキン		定価(税抜)
		A	B	T			A	B	
OM 1010-14	4ℓ	180×180	0.7t	1.4	3	●	○	¥10,800	
OM 1010-15	7ℓ	210×210	0.7t	1.7	3	●	○	¥12,500	
OM 1010-16	10ℓ	240×240	0.7t	2.1	3	●	○	¥14,500	
OM 1010-17	15ℓ	270×270	0.8t	2.8	3	●	○	¥16,500	
OM 1010-18	20ℓ	300×300	0.8t	3.4	3	●	○	¥18,000	
OM 1010-19	25ℓ	330×330	0.8t	4.2	4	●	○	¥22,500	

- 材質:パッキンのみ シリコンゴム
 - パッキン:●標準品 ○オプション ー設定なし
 - A型パッキンは本体に付きます。
 - B型パッキンは蓋に付きます。
 - 特注加工
 - サイズ変更
 - SUS316L対応可
 - 各種表面処理
 - 電解研磨 テフロンコーティング
 - パッキン各種対応可
 - ニューライト バイトン テフロン
- 樹脂系パッキンはゴム系と比較するとシール性は若干劣ります。

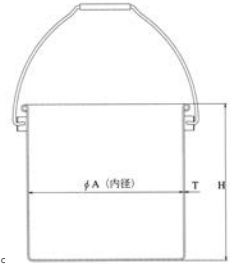

タンク・容器

密閉タンク(両手付タイプ) SUS316L

品番	容量	内径(A)×高さ(H)×板厚(T)			重量(kg)	キャッチクリップ	パッキン		定価(税抜)
		A	B	T			A	B	
OM 1010-220	10ℓ	240×240	0.7t	—	2.1	3	●	○	¥26,000
OM 1010-221	20ℓ	300×300	0.8t	—	3.4	3	●	○	¥31,000

■取手とパッチン錠はSUS304

SUS 316L

OM 密閉タンク(ツル付タイプ テーパー付)

テーパー型のツル付き密閉タンクです。テーパー型は容量が空状態時に重ねて収納できます。



納期 3日

特注可

SUS304

品番	容量	上内径	下内径	高さ(H)	板厚(T)	重量(kg)	キャッチクリップ	パッキン		定価(税抜)
		(A)	(B)					A	B	
OM 1010-61	10ℓ	240	230	240	0.6	2.0	3	●	○	¥16,500
OM 1010-62	15ℓ	270	260	275	0.7	2.6	3	●	○	¥18,200
OM 1010-63	20ℓ	300	289	300	0.7	3.2	3	●	○	¥19,800
OM 1010-64	25ℓ	330	317	330	0.7	3.8	4	●	○	¥24,800

- 材質:パッキンのみ シリコンゴム
 - パッキン:●標準品 ○オプション ー設定なし
 - A型パッキンは本体に付きます。
 - B型パッキンは蓋に付きます。
 - 特注加工
 - サイズ変更
 - SUS316L対応可
 - 各種表面処理
 - 電解研磨 テフロンコーティング
 - パッキン各種対応可
 - ニューライト バイトン テフロン
- 樹脂系パッキンはゴム系と比較するとシール性は若干劣ります。

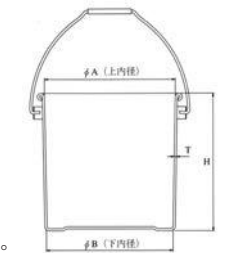

密閉タンクの
パッキンの種類



A型パッキン
容器の縁巻部分にかぶせて使用します。パッキンの着脱が非常に簡単です。標準ではこのタイプが取り付けます。(4~100ℓ用)



B型パッキン
蓋の溝部分にパッキンが付く構造です。(150~500ℓに標準)

(本カタログ記載の単位はすべてmmです)

OM シリコンパッキン(密閉タンク両手付・ツル付用パッキン)

カラーシリコンパッキン採用。内容物の識別に便利です。
 ■ 食品衛生法適合



納期 ㉗3日

OM バイトンパッキン(密閉タンク両手付・ツル付用パッキン)

■ 食品衛生法適合

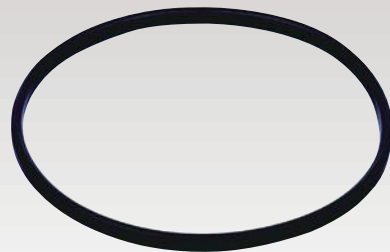

納期 ㉗14日

OM ニューライトパッキン(密閉タンク両手付・ツル付用パッキン)

高耐薬品性。強いのにこの価格!
 ■ 食品衛生法適合



納期 ㉗14日

OM テフロンパッキン(密閉タンク両手付・ツル付用パッキン)

■ 食品衛生法適合
 ※ 高耐薬品性



納期 ㉗20日

		シリコン		カラーシリコンパッキン		バイトン		ニューライト		テフロン	
規格	寸法	品番	定価(税抜)	品番	定価(税抜)	品番	定価(税抜)	品番	定価(税抜)	品番	定価(税抜)
4ℓ用	φ 180	OM 1010-37	¥1,120	OM 1010-330	¥3,200	OM 1010-300	¥9,800	OM 1010-100	¥8,500	OM 1010-350	¥17,400
7ℓ用	φ 210	OM 1010-38	¥1,600	OM 1010-331	¥3,600	OM 1010-301	¥14,000	OM 1010-101	¥9,300	OM 1010-351	¥17,500
10ℓ用	φ 240	OM 1010-39	¥2,200	OM 1010-332	¥4,000	OM 1010-302	¥16,000	OM 1010-102	¥12,000	OM 1010-352	¥20,000
15ℓ用	φ 270	OM 1010-40	¥2,400	OM 1010-333	¥4,400	OM 1010-303	¥17,200	OM 1010-103	¥13,600	OM 1010-353	¥25,300
20ℓ用	φ 300	OM 1010-41	¥2,800	OM 1010-334	¥4,600	OM 1010-304	¥22,100	OM 1010-104	¥17,000	OM 1010-354	¥30,600
25ℓ用	φ 330	OM 1010-42	¥3,200	OM 1010-335	¥5,200	OM 1010-305	¥22,800	OM 1010-105	¥20,500	OM 1010-355	¥32,500
36ℓ用	φ 360	OM 1010-43	¥4,000	OM 1010-336	¥5,800	OM 1010-306	¥23,600	OM 1010-106	¥24,000	OM 1010-356	¥33,100
45ℓ用	φ 387	OM 1010-44	¥4,400	OM 1010-337	¥6,600	OM 1010-307	¥28,500	OM 1010-107	¥27,000	OM 1010-357	¥29,500
65ℓ用	φ 430	OM 1010-45	¥5,200	OM 1010-338	¥7,400	OM 1010-308	¥28,900	OM 1010-108	¥29,000	OM 1010-358	
80ℓ用	φ 470	OM 1010-46	¥5,600	OM 1010-339	¥8,400	OM 1010-309	¥29,900	OM 1010-109	¥30,000	OM 1010-359	
100ℓ用	φ 470	OM 1010-47	¥5,600	OM 1010-340	¥8,400	OM 1010-310	¥29,900	OM 1010-110	¥30,000	OM 1010-360	
150ℓ用	φ 565	OM 1010-48	¥9,000			OM 1010-311	¥53,900	OM 1010-111	¥34,000		
200ℓ用	φ 565	OM 1010-49	¥9,000			OM 1010-312	¥53,900	OM 1010-112	¥34,000		
300ℓ用	φ 535	OM 1010-94	¥8,200								
400ℓ用	φ 770	OM 1010-95	¥10,400								
500ℓ用	φ 770	OM 1010-96	¥10,400								

※ 色:緑色、青色、赤色

※ ゴム系と比べると密閉性はやや劣ります

納期は営業日換算となります。

ご注文・お問い合わせは、こちらまでご連絡ください。▶ TEL.06-6933-3877 FAX.06-6931-3575

リンク 耐食性についてはP.190へ

パッキン(ガスケット)の選び方

密閉タンクに使用されるパッキン(ガスケット)は内容物や温度などの諸条件で選定して頂く必要があります。

■ 標準材質

【シリコンパッキン】 色:乳白色 食品衛生法適合品
当社の標準材質で耐熱、耐寒性に優れています。
食品、医薬、化粧品用途で幅広く使われております。

■ オプション材質

【NBRパッキン】 色:黒色
耐久性、耐オゾン製に優れています。

【EPDMパッキン】 色:黒色
耐油性、耐摩耗性に優れています。

【バイトンパッキン(フッ素ゴム)】 色:黒色 食品衛生法適合品
高い耐熱性とシリコンパッキンよりも耐薬品性に優れています。

【ニューライトパッキン】 色:半透明色 食品衛生法適合品
テフロンに順ずる耐薬品性を比較的安価にしたパッキンです。
しかしテフロンに比べて耐熱温度が低く、樹脂であるためシール性は劣ります。

【テフロンパッキン(PTFE)】 色:白色 食品衛生法適合品
もっとも優れた耐薬品性を持ち溶剤に強い。また、耐熱性、非粘着性にも優れています。
しかし、樹脂であるためにシール性は劣ります。

■ パッキン特性

	材質	シリコンゴム	バイトン (フッ素)	クロロプレン	NBR	EPDM	テフロン (PTFE)	ニューライト (超高分子ポリエチレン)
性質	耐摩耗性	×	○	○	◎	○	◎	◎
	耐熱性℃	200	300	130	130	150	280	80
	耐寒性℃	~-120	~-50	~-55	~-130	~-60	~-250	~-150
	耐老化性	◎	◎	○	○	◎	影響なし	影響なし
	耐オゾン性	◎	◎	○	×	◎	影響なし	影響なし
	耐炎性	△	◎	○	×	×	燃えない	燃えない
	ガス透過性	△	◎	○	○	○	◎	◎

◎:殆ど影響されない ○:影響は有るが条件により使用可 △:出来るだけ使用を避けた方が良い ×:使用不可

(本カタログ記載の単位はすべてmmです)

リンク 特注コーナーはP.164～

タンク・容器

OM 密閉タンク(レバー式バンドタイプ)

中身が空なら、3段まで積み重ねられます。



特注可
サイズ追加

納期 A3日、B7日、C30日

密閉タンク(両手付タイプ) SUS304

品番	容量	内径(A)×高さ(H)×板厚(T)	袴高	重量(kg)	パッキン		定価(税抜)
					L	B	
OM 1010-20	10ℓ	240× 240 0.7t	—	2.1	●	—	¥20,000 (A)
OM 1011-24	15ℓ	270× 270 0.8t	—	2.7	●	—	¥20,500 (A)
OM 1010-21	20ℓ	300× 300 0.8t	—	3.3	●	—	¥23,000 (A)
OM 1011-25	25ℓ	330× 330 0.8t	—	4.2	●	—	¥27,900 (A)
OM 1010-22	36ℓ	360× 360 0.9t	—	5.1	●	—	¥35,000 (A)
OM 1010-23	45ℓ	387× 390 0.9t	—	6.2	●	—	¥40,000 (A)
OM 1010-24	65ℓ	430× 450 1.0t	—	8.2	●	—	¥45,000 (A)
OM 1010-25	80ℓ	470× 470 1.2t	—	10.8	●	—	¥57,000 (A)
OM 1010-26	100ℓ	470× 600 1.2t	—	12.5	●	—	¥60,000 (A)
OM 1010-27	150ℓ	565× 600 1.2t	30	18.0	—	●	¥80,000 (B)
OM 1010-28	200ℓ	565× 900 1.2t	30	23.0	—	●	¥90,000 (B)
OM 1010-29	300ℓ	635×1,000 1.5t	30	35.0	—	●	¥270,000 (C)

密閉タンク(両手付タイプ) SUS316L

品番	容量	内径(A)×高さ(H)×板厚(T)	袴高	重量(kg)	パッキン		定価(税抜)
					L	B	
OM 1010-380	10ℓ	240×240 0.8t	—	2.4	●	○	¥36,000
OM 1010-381	20ℓ	300×300 0.8t	—	3.3	●	○	¥43,000
OM 1010-382	36ℓ	360×360 1.0t	—	5.7	●	○	¥55,600
OM 1010-383	65ℓ	430×450 1.0t	—	8.2	●	○	¥69,100

■ 取手とパッチン錠はSUS304

SUS 316L

- 材質:パッキンのみ シリコンゴム
- 300r以上の持手はオプションになります。
- 300r以上は受注生産となります。
- パッキン:●標準品 ○オプション ー設定なし

■ 特注加工

- サイズ変更
- SUS316L対応可
- 各種表面処理 電解研磨 テフロンコーティング
- パッキン各種対応可 バイトン



OM 密閉タンク(レバー式バンドタイプ テーパー付)

テーパ型レバー式バンド密閉タンクです。容器が空状態時に重ねて収納できます。



納期 A3日、B7日

特注可

SUS304

品番	容量	上内径(A)	下内径(B)	高さ(H)	板厚(T)	重量(kg)	パッキン		定価(税抜)
							L	B	
OM 1010-65	10ℓ	240	230	240	0.6	1.9	●	—	¥20,700 (A)
OM 1010-66	20ℓ	300	289	300	0.7	3.1	●	—	¥24,000 (A)
OM 1010-67	36ℓ	360	346	360	0.8	4.8	●	—	¥35,500 (A)
OM 1010-68	45ℓ	387	373	400	0.8	5.6	●	—	¥41,700 (A)
OM 1010-69	65ℓ	430	412	470	0.9	7.6	●	—	¥47,600 (A)
OM 1010-70	80ℓ	470	452	480	1.0	9.4	●	—	¥56,200 (A)
OM 1010-71	100ℓ	470	448	610	1.0	10.8	●	—	¥59,200 (A)
OM 1010-72	150ℓ	565	544	630	1.0	15.4	—	●	¥92,000 (B)
OM 1010-73	200ℓ	565	534	900	1.0	18.7	—	●	¥106,000 (B)

■ 材質:パッキンのみ シリコンゴム

■ パッキン:●標準品 ○オプション ー設定なし

■ 特注加工

- サイズ変更
- SUS316L対応可
- 各種表面処理 電解研磨 テフロンコーティング
- パッキン各種対応可 バイトン

※さらに詳しい特注加工についてはP.164～をご参照下さい。

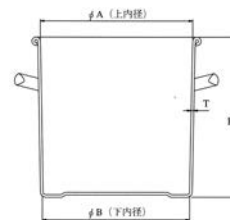

レバー式密閉タンクの
パッキンの種類



L型パッキン(レバー式のみ)
レバー式の蓋側に装着するシリコンパッキンです。
10ℓ～100ℓ用に標準。



B型パッキン
蓋の溝部分にパッキンが付く構造です。
(150～500ℓに標準装備)

納期は営業日換算となります。

ご注文・お問い合わせは、こちらまでご連絡ください。▶ TEL.06-6933-3877 FAX.06-6931-3575

OM 小型密閉缶



納期 A即納、B7日

品番	容量	内径	本体全高	定価(税抜)
OM 1011-01	1ℓ	φ 105	120	¥9,000
OM 1011-02	2ℓ	φ 135	150	¥10,200
OM 1011-03	3ℓ	φ 155	180	¥10,800
OM 1011-04	5ℓ	φ 180	210	¥13,000

■材質:SUS304
■通常シリコンパッキン付

■パッキンのみ シリコン			バイトン		ニューライト	
容量	品番	定価(税抜)	品番	定価(税抜)	品番	定価(税抜)
1ℓ	OM 1011-12	¥1,040	OM 1011-16	¥1,790	OM 1011-20	¥4,600
2ℓ	OM 1011-13	¥1,040	OM 1011-17	¥2,450	OM 1011-21	¥4,800
3ℓ	OM 1011-14	¥1,100	OM 1011-18	¥2,780	OM 1011-22	¥5,200
5ℓ	OM 1011-15	¥1,160	OM 1011-19	¥3,400	OM 1011-23	¥7,800

タンク・密閉缶

OM 電磁調理器対応給食缶



納期 3日

品番	容量	内径	本体全高	定価(税抜)
OM 1017-80	3ℓ	140	160	¥8,850
OM 1017-81	4ℓ	160	180	¥10,300
OM 1017-82	7ℓ	190	210	¥12,450
OM 1017-83	10ℓ	220	240	¥14,300
OM 1017-84	15ℓ	240	270	¥19,800
OM 1017-85	20ℓ	260	300	¥25,400
OM 1017-86	27ℓ	290	330	¥34,000

■IHタンクは他モデルも取扱っております。都度お問い合わせ下さい。

OM 密閉缶(空気抜付)



納期 3日

品番	容量	内径	本体全高	取手	定価(税抜)
OM 1011-05	3ℓ	φ 160	160	ツル付	¥11,200
OM 1011-06	4ℓ	φ 180	180		¥13,100
OM 1011-07	7ℓ	φ 210	210		¥15,800
OM 1011-08	10ℓ	φ 240	240		¥18,100
OM 1011-09	15ℓ	φ 270	270		¥25,000
OM 1011-10	20ℓ	φ 300	300	両手付	¥32,100
OM 1011-11	25ℓ	φ 330	330		¥42,900

■材質:SUS304
※中央の空気抜を押すと空気が抜けます。

OM ノゾキ窓付密閉タンク



中身が見える窓付き。

納期 20日

受注生産

品番	容量	内径	本体全高	板厚	定価(税抜)
OM 1010-74	10ℓ	φ 240	240	0.7	¥38,000
OM 1010-75	20ℓ	φ 300	300	0.8	¥48,000
OM 1010-76	36ℓ	φ 360	360	1.0	¥64,500
OM 1010-77	65ℓ	φ 430	470	1.0	¥84,200

■材質:SUS304 ■ノゾキ窓:アクリル製

OM 密閉缶(SUS316)



納期 3日

SUS 316

品番	容量	内径	本体全高	取手	定価(税抜)
OM 1012-01	3ℓ	φ 160	160	ツル付	¥10,820
OM 1012-02	4ℓ	φ 180	180		¥12,640
OM 1012-03	7ℓ	φ 210	210		¥15,460
OM 1012-04	10ℓ	φ 240	240		¥16,760
OM 1012-05	15ℓ	φ 270	270		¥22,160
OM 1012-06	20ℓ	φ 300	300	両手付	¥26,790
OM 1012-07	26ℓ	φ 330	330		¥34,800

(本カタログ記載の単位はすべてmmです)

OM 密閉式保存缶



納期 3日

在庫が無くなり次第廃番

品番	容量	内寸法	定価(税抜)
OM 1014-89	800cc	φ 100×125	¥1,000
OM 1014-90	1.3ℓ	φ 120×140	¥1,820
OM 1014-91	2.0ℓ	φ 120×195	¥2,100

■材質:本体:SUS304、止具:US430、蓋:アクリル、パッキン:シリコンゴム
■フタ部のアルコール洗浄厳禁

OM 真空保存容器



納期 3日

品番	規格	容量	内寸法	定価(税抜)
OM 1014-120	大	1500cc	φ 160×130	¥2,500
OM 1014-121	中	650cc	φ 120×100	¥2,000
OM 1014-122	小	250cc	φ 100× 72	¥1,500

OM 保存缶(ネジフタ式)



保存に便利。

納期 即納～3日

品番	規格	容量	外寸法	定価(税抜)
OM 1014-26	特大	570cc	φ 70×180	¥2,890
OM 1014-27	特中	450cc	φ 70×140	¥2,500
OM 1014-28	大	280cc	φ 70× 90	¥1,090
OM 1014-29	小	150cc	φ 55× 70	¥990
OM 1014-80	浅大	110cc	φ 70× 55	¥1,040
OM 1014-81	浅中	80cc	φ 55× 55	¥960
OM 1014-82	浅小	50cc	φ 55× 40	¥910
OM 1014-83	80型 特々大	600cc	φ 80×135	¥2,940
OM 1014-84	80型 特大	450cc	φ 80×100	¥2,520
OM 1014-85	80型 大	300cc	φ 80× 80	¥2,360
OM 1014-86	80型 小	200cc	φ 80× 60	¥2,100

■材質:SUS304

バイトンパッキンのみ

品番	外径	定価(税抜)
OM 1014-100	φ 70用	¥4,400
OM 1014-101	φ 55用	¥3,700

OM ミニボトル



納期 3日

品番	容量	内寸法	定価(税抜)
OM 1066-50	約190cc	87×20×155	¥7,800

■液体の保管、運搬に最適

OM 保存缶(フタ付)



納期 3日

品番	容量	内寸法	定価(税抜)
OM 1014-110	8ℓ	φ 180×320	¥5,800
OM 1014-111	6ℓ	φ 160×300	¥4,800
OM 1014-112	4ℓ	φ 140×260	¥4,200
OM 1014-113	2.5ℓ	φ 120×230	¥3,300

OM 角型密閉缶(角溶接)

角型で密閉がとれます。



写真は7ℓ仕様

特注可

受注生産

納期 20日

品番	容量	内寸法	定価(税抜)
OM 1013-40	7ℓ	200×250×150	¥51,000
OM 1013-41	12ℓ	250×350×150	¥60,000
OM 1013-42	21ℓ	350×450×150	¥66,000

■材質:SUS304
 ※12ℓ以上は8点止め。7ℓのみ4点止め。(パッチン錠)
 ※シリコンパッキン仕様

OM 角型密閉缶(R付)

角型で密閉がとれます。



写真は7ℓ仕様

特注可

受注生産

仕様変更

納期 20日

品番	容量	内寸法	定価(税抜)
OM 1013-50	7ℓ	200×250×150	¥65,000
OM 1013-51	12ℓ	250×350×150	¥80,000
OM 1013-52	21ℓ	350×450×150	¥110,000

■材質:SUS304
 ※12ℓ以上は8点止め。7ℓのみ4点止め。(パッチン錠)
 ※シリコンパッキン仕様

OM 角型密閉缶

正四角柱型で、しかも密閉できます。



納期 3日

品番	取手	容量	内寸法	定価(税抜)
OM 1013-01	手なし	1.1ℓ	105×105×105	¥6,200
OM 1013-02		1.6ℓ	120×120×120	¥7,000
OM 1013-03		2.3ℓ	135×135×135	¥8,100
OM 1013-04		3.1ℓ	150×150×150	¥9,200
OM 1013-05		4.2ℓ	165×165×165	¥10,800
OM 1013-06		5.3ℓ	180×180×180	¥12,500
OM 1013-07	手付	7.0ℓ	195×195×195	¥15,000
OM 1013-08		8.6ℓ	210×210×210	¥17,500
OM 1013-09		12.6ℓ	240×240×240	¥24,500
OM 1013-10		18ℓ	270×270×270	¥31,500
OM 1013-11		25ℓ	300×300×300	¥39,000
OM 1013-12		35ℓ	330×330×330	¥57,000
OM 1013-13		46ℓ	360×360×360	¥69,000

■材質:SUS304 ■シリコンパッキン付
 ■パッチン錠:2ヶ

OM 角型密閉缶(長型)



納期 3日

品番	容量	内寸法	定価(税抜)
OM 1013-14	17ℓ	350×240×210	¥43,700

■材質:SUS304
 ■パッチン錠:2ヶ
 ■シリコンパッキン付

(本カタログ記載の単位はすべてmmです)

リンク 特注コーナーはP.164～

タンク・容器

OM フタ付タンク

定番シリーズ。

並蓋



4ℓ～7ℓ

ストック蓋



10ℓ～100ℓ

平蓋



150ℓ～500ℓ ※300ℓ～500ℓの持手オプション

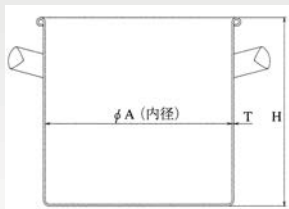

納期 ④即納、⑤5日、⑥5～7日、⑦30日

フタ付タンクSUS304

品番	容量	内径(A)×高さ(H)×板厚(T)	袴高	重量(kg)	定価(税抜)
フタ付タンク(並蓋)					
OM 1024-24	4ℓ	φ180×180 0.7t	—	0.9	¥5,400 (A)
OM 1024-25	7ℓ	φ210×210 0.7t	—	1.0	¥7,000 (A)
フタ付タンク(ストック蓋)					
OM 1024-26	10ℓ	φ240×240 0.7t	—	1.2	¥8,400 (A)
OM 1024-27	15ℓ	φ270×270 0.8t	—	1.8	¥9,800 (A)
OM 1024-01	20ℓ	φ300×300 0.8t	—	2.2	¥11,800 (A)
OM 1024-02	25ℓ	φ330×330 0.8t	—	2.8	¥14,400 (A)
OM 1024-03	36ℓ	φ360×360 0.9t	—	3.6	¥17,500 (A)
OM 1024-04	45ℓ	φ387×390 0.9t	—	4.2	¥21,500 (A)
OM 1024-05	65ℓ	φ430×450 1.0t	—	5.9	¥26,500 (A)
OM 1024-06	80ℓ	φ470×470 1.2t	—	8.5	¥32,500 (A)
OM 1024-07	100ℓ	φ470×600 1.2t	—	10.3	¥36,000 (A)

フタ付タンク(平蓋)袴付

OM 1024-08	150ℓ	φ565×600 1.2t	30	14.5	¥57,500 (B)
OM 1024-09	200ℓ	φ565×900 1.2t	30	19.3	¥67,500 (B)

フタ付タンク(平蓋)袴付・持手なし

OM 1024-28	300ℓ	φ635×1,000 1.5t	30	30.0	¥218,000 (D)
OM 1024-29	400ℓ	φ770×900 2.0t	30	45.5	¥297,000 (D)
OM 1024-30	500ℓ	φ770×1,100 2.0t	30	53.0	¥360,000 (D)

■300ℓ以上は受注生産となります。

フタ付タンクSUS316L

品番	容量	内径(A)×高さ(H)×板厚(T)	袴高	重量(kg)	定価(税抜)
OM 1024-80	10ℓ	φ240×240 0.8t	—	1.4	¥21,750 (C)
OM 1024-81	20ℓ	φ300×300 0.8t	—	2.2	¥26,600 (C)
OM 1024-82	36ℓ	φ360×360 1.0t	—	4.0	¥36,350 (C)
OM 1024-83	65ℓ	φ430×450 1.0t	—	5.9	¥47,600 (C)

■取手と蓋のツマミはSUS304

SUS316L

OM ツル付フタ付タンク

テーパー型は容器が空状態時に重ねて収納できます。



納期 3日

ツル付フタ付タンク

品番	容量	内径(A)×高さ(H)×板厚(T)	袴高	重量(kg)	定価(税抜)
OM 1024-90	4ℓ	φ180×180 0.7t	—	1.2	¥6,400
OM 1024-91	7ℓ	φ210×210 0.7t	—	1.5	¥8,000
OM 1024-92	10ℓ	φ240×240 0.7t	—	1.9	¥9,600
OM 1024-93	15ℓ	φ270×270 0.8t	—	2.6	¥11,500
OM 1024-94	20ℓ	φ300×300 0.8t	—	3.2	¥13,600
OM 1024-95	25ℓ	φ330×330 0.8t	—	3.8	¥16,600

■特長

■標準容器OM1024シリーズは、薬液や粉体等様々な貯蔵用容器として適しております。

■仕上げは内外面パフ研磨です。 ■容器の運搬台車はP.27をご参照下さい。

■各種表面処理

電解研磨 テフロンコーティング

※各種特注例P.164～参照

OM フタ付タンク テーパー付



納期 ③3日、⑦7日

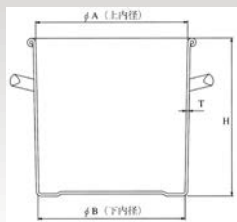

SUS304

品番	容量	上内径(A)	下内径(B)	本体全高(H)	板厚(T)	定価(税抜)
OM 1024-10	10ℓ	φ240	φ230	240	0.6	¥8,600 (A)
OM 1024-11	15ℓ	φ270	φ260	275	0.7	¥10,400 (A)
OM 1024-12	20ℓ	φ300	φ289	300	0.7	¥13,000 (A)
OM 1024-13	25ℓ	φ330	φ317	330	0.7	¥15,600 (A)
OM 1024-14	36ℓ	φ360	φ346	360	0.8	¥19,000 (A)
OM 1024-15	45ℓ	φ387	φ373	400	0.8	¥22,500 (A)
OM 1024-16	65ℓ	φ430	φ412	470	0.9	¥28,000 (A)
OM 1024-17	80ℓ	φ470	φ452	480	1.0	¥35,000 (A)
OM 1024-18	100ℓ	φ470	φ448	610	1.0	¥40,000 (A)
OM 1024-19	150ℓ	φ565	φ544	630	1.0	¥60,800 (B)
OM 1024-20	200ℓ	φ565	φ534	900	1.0	¥72,000 (B)

納期は営業日換算となります。

ご注文・お問い合わせは、こちらまでご連絡ください。▶ TEL.06-6933-3877 FAX.06-6931-3575

OMテフロンコーティング(PFA)

■食品衛生法適合
テフロンなので高耐薬品性です。

特注可
受注生産



納期 10~15日

※写真はフタ付タンク
※タンクは別途購入

品番	規格	定価(税抜)
OM 1013-133	4ℓ用	¥12,000
OM 1013-134	7ℓ用	¥15,500
OM 1013-135	10ℓ用	¥20,500
OM 1013-136	15ℓ用	¥26,500
OM 1013-137	20ℓ用	¥31,500
OM 1013-138	25ℓ用	¥52,500
OM 1013-139	36ℓ用	¥44,500
OM 1013-140	45ℓ用	¥50,000
OM 1013-141	65ℓ用	¥64,000
OM 1013-142	80ℓ用	¥73,000
OM 1013-143	100ℓ用	¥88,000
OM 1013-144	150ℓ用	¥115,000
OM 1013-145	200ℓ用	¥153,000
OM 1013-146	300ℓ用	¥192,000
OM 1013-147	400ℓ用	¥220,000
OM 1013-148	500ℓ用	¥265,000

コーティングのみの金額となります。

- 各種タンク対応可
- コーティング面:本体内面・フタ内面
- コーティング標準色:グレー
- 膜厚:50μ
- 膜厚の変更も可能です。※外面は、写真のように焼色が残ります。

OMタンク運搬用台車



納期 3日

品番	適合タンク	内径	キャスター	定価(税抜)
OM 1025-01	20ℓ用	φ 306	φ 50	¥6,500
OM 1025-02	25ℓ用	φ 335	φ 50	¥7,800
OM 1025-03	36ℓ用	φ 367	φ 65	¥11,000
OM 1025-04	45ℓ用	φ 394	φ 65	¥12,000
OM 1025-05	65ℓ用	φ 437	φ 75	¥13,200
OM 1025-06	80/100ℓ用	φ 477	φ 75	¥15,000
OM 1025-07	150/200ℓ用	φ 578	φ 100	¥30,000
OM 1025-08	300ℓ用	φ 650	φ 125	¥70,000
OM 1025-09	400ℓ用	φ 785	φ 125	¥80,000
OM 1025-27	500ℓ用	φ 785	φ 130	¥91,600

- 材質:SUS304
- キャスター材質
座金:クロムメッキ 車輪:ゴム
- 150ℓ用以上はアングル台車になります。
- オール自在 対角ストッパー付

OMテーパー(TP)タンク運搬用台車



納期 3日

品番	適合タンク	内径	キャスター	定価(税抜)
OM 1025-20	20ℓ用	φ 306	φ 50	¥12,500
OM 1025-21	25ℓ用	φ 335	φ 50	¥14,200
OM 1025-22	36ℓ用	φ 367	φ 65	¥17,600
OM 1025-23	45ℓ用	φ 394	φ 65	¥19,700
OM 1025-24	65ℓ用	φ 437	φ 75	¥21,700
OM 1025-25	80/100ℓ用	φ 477	φ 75	¥24,300
OM 1025-26	150/200ℓ用	φ 578	φ 100	¥46,000

- 材質:SUS304
- キャスター材質
座金:クロムメッキ 車輪:ゴム
- 150ℓ用以上はアングル台車になります。
- 丸板と台車本体は固定されておりません。
- オール自在 対角ストッパー付

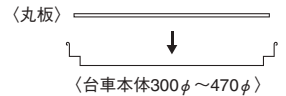

OMナイロンウレタン車



納期 3~5日

品番	適合タンク	内径	全高	地上高	キャスター	定価(税抜)
OM 1025-10	20ℓ用	φ 306	125	93	φ 65	¥22,000
OM 1025-11	25ℓ用	φ 335	125	93	φ 65	¥22,500
OM 1025-12	36ℓ用	φ 367	125	93	φ 65	¥23,000
OM 1025-13	45ℓ用	φ 394	125	93	φ 65	¥24,000
OM 1025-14	65ℓ用	φ 437	136	101	φ 75	¥25,000
OM 1025-15	80/100ℓ用	φ 477	136	101	φ 75	¥29,000
OM 1025-16	150/200ℓ用	φ 578	170	135	φ 100	¥57,600
OM 1025-17	300ℓ用	φ 650	205	170	φ 125	¥89,000
OM 1025-18	400ℓ用	φ 785	205	170	φ 125	¥98,300
OM 1025-19	500ℓ用	φ 785	229	194	φ 130	¥105,000

- 材質:SUS304
- 材質:台車、キャスター(座金:SUS304 車輪:ナイロンウレタン)
- 150ℓ用以上はアングル台車になります。
- オール自在 対角ストッパー付

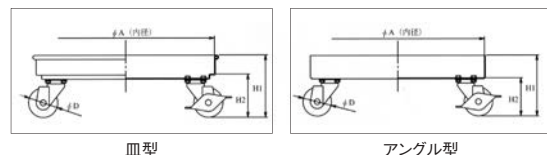

(本カタログ記載の単位はすべてmmです)

リンク 特注コーナーはP.164～

タンク・容器

OM化学用ビーカー

上部が半カール^(※)で、洗浄しやすい仕様です。



化学用ビーカー(両手付)



※ 半カール
洗浄液などが留まらず
洗浄性が良好です。

本体上部
半カール



19φパイプ手

化学用ビーカー(袴付)

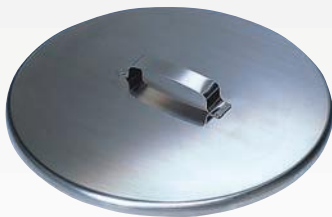

化学用ビーカー(蓋)

納期 A3日、B7日、C15日

特注可
異物混入
対策
取手部
は除く

化学用ビーカー(両手付)

品番	容量	内径	本体全高	板厚	重量(kg)	定価(税抜)
OM 1023-01	20ℓ	φ 290	350	1.0	3.5	¥20,000 B
OM 1023-02	30ℓ	φ 330	350	1.0	4.9	¥22,000 B
OM 1023-03	50ℓ	φ 390	450	1.0	6.1	¥29,000 B
OM 1023-04	60ℓ	φ 420	450	1.0	6.7	¥40,000 C
OM 1023-05	100ℓ	φ 480	600	1.2	11.4	¥51,400 C
OM 1023-06	150ℓ	φ 580	600	1.2	14.1	¥73,600 C
OM 1023-07	200ℓ	φ 580	800	1.2	17.8	¥80,000 C
OM 1023-08	300ℓ	φ 700	910	1.2	24.6	¥170,000 C
OM 1023-09	500ℓ	φ 870	910	1.5	49.7	¥250,000 C

■材質:SUS304 ■SUS316L対応可

化学用ビーカー(袴付)

品番	容量	内径	本体全高	袴高	板厚	定価(税抜)
OM 1023-10	20ℓ	φ 290	350	30	1.0	¥22,000 C
OM 1023-11	30ℓ	φ 330	350	30	1.0	¥25,000 C
OM 1023-12	50ℓ	φ 390	450	30	1.0	¥32,000 C
OM 1023-13	60ℓ	φ 420	450	30	1.0	¥48,000 C
OM 1023-14	100ℓ	φ 480	600	30	1.2	¥62,000 C
OM 1023-15	150ℓ	φ 580	600	30	1.2	¥89,000 C
OM 1023-16	200ℓ	φ 580	800	30	1.2	¥96,000 C
OM 1023-17	300ℓ	φ 700	910	30	1.2	¥180,000 C
OM 1023-18	500ℓ	φ 870	910	30	1.5	¥280,000 C

■材質:SUS304 ■SUS316L対応可

化学用ビーカー(蓋)

品番	容量	内径	高さ	定価(税抜)
OM 1023-19	20ℓ用	φ 325	13	¥4,000 A
OM 1023-20	30ℓ用	φ 360	13	¥5,000 A
OM 1023-21	50ℓ用	φ 422	15	¥6,500 A
OM 1023-22	60ℓ用	φ 457	14	¥8,000 A
OM 1023-23	100ℓ用	φ 519	14	¥10,000 A
OM 1023-24	150ℓ用	φ 612	15	¥16,000 A
OM 1023-25	200ℓ用	φ 612	15	¥16,000 A
OM 1023-26	300ℓ用	φ 740	15	¥30,000 A
OM 1023-27	500ℓ用	φ 920	15	¥44,000 A

■材質:SUS304 ■SUS316L対応可

化学用ビーカー(SUS316L)

品番	容量	内径	本体全高	板厚	定価(税抜)
OM 1023-80	20ℓ	φ 290	350	1.0	¥44,000 C
OM 1023-81	30ℓ	φ 330	350	1.0	¥46,000 C
OM 1023-82	50ℓ	φ 390	450	1.0	¥85,000 C

■材質:SUS316L、取手はSUS304

SUS 316

納期は営業日換算となります。

ご注文・お問い合わせは、こちらまでご連絡ください。▶ TEL.06-6933-3877 FAX.06-6931-3575

OM 化学用口付ビーカー

口が大きくて注ぎやすいビーカーです。



納期 15日

■ 異物混入対策 ■ **特注可** ■ **受注生産**
取手部は除く

品番	容量	内径	本体全高	板厚	定価(税抜)
OM 1023-58	20ℓ	φ 290	350	1.0	¥45,000
OM 1023-59	30ℓ	φ 330	350	1.0	¥50,000
OM 1023-60	50ℓ	φ 390	450	1.0	¥62,000

■ 材質:SUS304
■ 持手:上部×2 背面下部×1



OM アングル台車(化学用ビーカー用)



特注可

受注生産

納期 10~15日(200Lのみ5日)

品番	キャスター材質	用途	内径	アングルキャスター		定価(税抜)
OM 1023-68	座金:クロムメッキ 車輪:ゴム	100ℓ用	φ 510	3/30	φ 75	¥31,500
OM 1023-69		200ℓ用	φ 610	5/40	φ 100	¥47,500
OM 1023-70		300ℓ用	φ 735	5/40	φ 125	¥58,500
OM 1023-71	座金:SUS304 車輪:ナイロンウレタン	500ℓ用	φ 905	5/40	φ 130	¥78,500
OM 1023-72		100ℓ用	φ 510	3/30	φ 75	¥43,000
OM 1023-73		200ℓ用	φ 610	5/40	φ 100	¥66,000
OM 1023-74		300ℓ用	φ 735	5/40	φ 125	¥86,000
OM 1023-75		500ℓ用	φ 905	5/40	φ 130	¥110,000

■ 材質:SUS304 ■ 皿ビス仕様 ■ 表面酸洗
■ オール自在 対角ストッパー付

OM 滅菌缶



納期 10日

品番	内寸法	定価(税抜)
OM1083-01	φ 240×300	¥19,250
OM1083-02	φ 240×400	¥22,300
OM1083-03	φ 270×270	¥17,000
OM1083-04	φ 270×300	¥19,500
OM1083-05	φ 270×400	¥22,500
OM1083-06	φ 270×500	¥24,700
OM1083-07	φ 300×300	¥21,000
OM1083-08	φ 300×400	¥24,000

■ 材質:SUS304

(本カタログ記載の単位はすべてmmです)

リンク 特注コーナーはP.164~

タンク・ポット

OM フタ付タンク (SUS316・目盛付) (クローバー)



納期 3日

品番	取手	容量	内寸法	定価(税抜)
OM 1017-01	なし	380cc	φ 80× 80	¥1,440
OM 1017-02		550cc	φ 90× 90	¥1,580
OM 1017-03		700cc	φ 100×100	¥2,040
OM 1017-04		1.3ℓ	φ 120×120	¥2,520
OM 1017-05		2.1ℓ	φ 140×140	¥3,140
OM 1017-06		3.2ℓ	φ 160×160	¥3,920
OM 1017-07		4.5ℓ	φ 180×180	¥5,100
OM 1017-08	両手付	6.0ℓ	φ 200×200	¥6,080
OM 1017-09		8.0ℓ	φ 220×220	¥7,300
OM 1017-10		11ℓ	φ 240×240	¥9,240
OM 1017-11		13ℓ	φ 260×260	¥11,400
OM 1017-12		16ℓ	φ 280×280	¥13,900
OM 1017-13		21ℓ	φ 300×300	¥16,360
OM 1017-14		26ℓ	φ 330×330	¥25,460
OM 1017-15		36ℓ	φ 360×360	¥30,360
OM 1017-16		48ℓ	φ 400×400	¥40,320
OM 1017-17		68ℓ	φ 450×450	¥51,840
OM 1017-18		94ℓ	φ 500×500	¥68,000
OM 1017-43		130ℓ	φ 550×550	¥111,600
OM 1017-44		165ℓ	φ 600×600	¥126,000

■フタ材質:SUS304 ■フタ引っかけ金具付

OM ステンレスポット (SUS304・目盛付)



納期 3日

品番	容量	内径×高さ(mm)	重量(kg)	板厚	ハンドル	定価(税抜)
OM 1020-61	0.8ℓ	φ 100×100	0.3	0.9	手無	¥1,730
OM 1020-62	1.3ℓ	φ 120×120	0.4	0.9	手無	¥2,110
OM 1020-63	2ℓ	φ 140×140	0.5	0.9	手無	¥2,700
OM 1020-64	3ℓ	φ 160×160	0.6	0.9	手無	¥3,460
OM 1020-65	4ℓ	φ 180×180	0.7	0.9	手無	¥4,650
OM 1020-66	6ℓ	φ 200×200	0.9	0.9	板	¥5,400
OM 1020-67	8ℓ	φ 220×220	1.1	0.9	板	¥5,940
OM 1020-68	10ℓ	φ 240×240	1.6	0.9	板	¥8,210
OM 1020-69	13ℓ	φ 260×260	2.1	0.9	板	¥9,350
OM 1020-70	15ℓ	φ 270×270	2.4	0.9	パイプ	¥13,000
OM 1020-71	17ℓ	φ 280×280	2.5	0.9	パイプ	¥14,000
OM 1020-72	20ℓ	φ 300×300	3.2	0.9	パイプ	¥14,600
OM 1020-73	28ℓ	φ 330×330	3.9	0.9	パイプ	¥20,000
OM 1020-74	37ℓ	φ 360×360	4.6	0.9	パイプ	¥22,700
OM 1020-75	46ℓ	φ 390×390	5.4	0.9	パイプ	¥27,000
OM 1020-76	58ℓ	φ 420×420	6.4	0.9	パイプ	¥31,400
OM 1020-77	71ℓ	φ 450×450	7.3	0.9	パイプ	¥36,800
OM 1020-78	86ℓ	φ 480×480	8.8	1.0	パイプ	¥48,600
OM 1020-79	102ℓ	φ 510×510	10.0	1.0	パイプ	¥50,800
OM 1020-80	130ℓ	φ 550×550	13.5	1.2	パイプ	¥67,000
OM 1020-81	165ℓ	φ 600×600	16	1.2	パイプ	¥81,000

■フタ引っかけ金具付

OM ストックポット (SUS316・目盛付)



納期 3日

品番	容量	内径×高さ(mm)	重量(kg)	定価(税抜)
OM 1020-40	0.7ℓ	φ 100×100	0.23	¥2,490
OM 1020-41	3.2ℓ	φ 160×160	0.56	¥4,760
OM 1020-42	6ℓ	φ 200×200	0.9	¥7,350
OM 1020-43	10ℓ	φ 240×240	1.35	¥11,020
OM 1020-44	13ℓ	φ 260×260	1.77	¥18,150
OM 1020-45	20ℓ	φ 300×300	2.31	¥21,820
OM 1020-46	35ℓ	φ 360×360	4.23	¥37,480
OM 1020-47	48ℓ	φ 390×390	5.18	¥44,500

■フタ材質:SUS304

OM フタ付タンク用台車



納期 3日

品番	サイズ	内径	受皿 全高	定価(税抜)
OM 1018-30	30cm用	φ 305	40	¥10,400
OM 1018-31	33cm用	φ 340	40	¥11,000
OM 1018-32	36cm用	φ 370	45	¥14,000
OM 1018-33	40cm用	φ 405	45	¥15,200
OM 1018-34	45cm用	φ 455	45	¥16,600

■材質:SUS304

■キャスター材質(座金:クロムメッキ 30~36cmはナイロン車、40~45cmは、ゴム車)

■対角ストッパー付

納期は営業日換算となります。

ご注文・お問い合わせは、こちらまでご連絡ください。▶ TEL.06-6933-3877 FAX.06-6931-3575

OM フタ付タンク(SUS304・目盛付)



納期 3日

品番	取手	容量	内寸法	重量(kg)	定価(税抜)
OM 1020-21	手なし	380cc	φ80×80	0.2	¥1,350
OM 1020-22		550cc	φ90×90	0.2	¥1,490
OM 1020-23		700cc	φ100×100	0.3	¥1,730
OM 1020-24		1.3ℓ	φ120×120	0.4	¥2,120
OM 1020-25		2.1ℓ	φ140×140	0.5	¥2,750
OM 1020-26	両手付	3.2ℓ	φ160×160	0.7	¥3,510
OM 1020-27		4.5ℓ	φ180×180	0.8	¥4,550
OM 1020-28		6.0ℓ	φ200×200	1.1	¥5,580
OM 1020-29		8.0ℓ	φ220×220	1.3	¥6,300
OM 1020-30		11ℓ	φ240×240	1.5	¥8,600
OM 1020-31		13ℓ	φ260×260	1.7	¥9,650
OM 1020-32		16ℓ	φ280×280	2.0	¥12,380
OM 1020-33		21ℓ	φ300×300	2.3	¥13,950

■材質:SUS304 ■積み重ね可能 ■フタ引っかけ金具付

OM マリー・ポット



納期 3日

品番	容量	上内径	重量(kg)	定価(税抜)
OM 1017-27	1ℓ	φ100×145	0.2	¥2,370
OM 1017-28	2ℓ	φ120×170	0.3	¥3,230
OM 1017-29	3ℓ	φ160×185	0.4	¥4,380
OM 1017-30	4ℓ	φ170×195	0.4	¥5,200
OM 1017-31	6ℓ	φ190×215	0.6	¥6,460
OM 1017-32	8ℓ	φ200×245	1.0	¥7,850
OM 1017-33	10ℓ	φ230×280	1.2	¥12,600
OM 1017-34	フタ 1ℓ用			¥1,040
OM 1017-35	フタ 2ℓ用			¥1,130
OM 1017-36	フタ 3ℓ用			¥1,190
OM 1017-37	フタ 4ℓ用			¥1,320
OM 1017-38	フタ 6ℓ用			¥1,850
OM 1017-39	フタ 8ℓ用			¥2,230
OM 1017-40	フタ 10ℓ用			¥2,750

■材質:SUS304

OM 浅型フタ付タンク(SUS304)



納期 3日

品番	容量	内径	重量(kg)	定価(税抜)
OM 1018-01	10ℓ	φ270×180	2.4	¥10,600
OM 1018-02	13ℓ	φ300×190	3.2	¥13,500
OM 1018-03	18ℓ	φ330×220	3.9	¥15,600
OM 1018-04	24ℓ	φ360×240	4.8	¥19,400
OM 1018-05	30ℓ	φ390×250	5.5	¥24,000
OM 1018-06	38ℓ	φ420×280	6.4	¥28,000
OM 1018-07	49ℓ	φ450×310	7.3	¥32,000

■材質:SUS304 ■フタ引っかけ金具付

OM 深型フタ付タンク(SUS316)



納期 3日

SUS 316

品番	容量	内径	重量(kg)	定価(税抜)
OM 1018-23	4.5ℓ	φ160×225	0.7	¥5,660
OM 1018-24	6.4ℓ	φ180×252	1.0	¥7,000
OM 1018-25	8.7ℓ	φ200×280	1.2	¥8,080
OM 1018-26	11ℓ	φ220×308	1.4	¥11,300
OM 1018-27	14.5ℓ	φ240×336	1.7	¥12,920

■フタ引っかけ金具付

OM 深型フタ付タンク(SUS304)



納期 3日

品番	容量	内径	重量(kg)	定価(税抜)
OM 1018-16	26ℓ	φ270×460	3.5	¥24,000
OM 1018-17	35ℓ	φ300×500	4.6	¥29,000
OM 1018-18	44ℓ	φ330×520	5.3	¥32,000
OM 1018-19	55ℓ	φ360×550	6.3	¥36,000
OM 1018-20	68ℓ	φ390×580	7.2	¥41,000
OM 1018-21	83ℓ	φ420×600	8.0	¥47,000
OM 1018-22	94ℓ	φ450×600	8.9	¥56,000

■材質:SUS304 ■フタ引っかけ金具付

OM ロングタンク(フタ付)



納期 3日

品番	サイズ	内寸法	重量(kg)	定価(税抜)
OM 1017-41	浅型	φ270×350	2.1	¥12,700
OM 1017-42	深型	φ270×420	2.3	¥13,300

■材質:SUS304

OM 浅型丸容器



納期 3日

品番	内寸法	定価(税抜)
OM 1016-01	φ100×60	¥1,300
OM 1016-02	φ120×70	¥1,650
OM 1016-03	φ140×75	¥1,950
OM 1016-04	φ160×80	¥2,160
OM 1016-05	φ180×85	¥2,660

■材質:SUS304

OM 浅型キッチンポット



納期 3日

品番	内寸法	定価(税抜)
OM 1021-01	φ100×67	¥1,540
OM 1021-02	φ120×77	¥1,920
OM 1021-03	φ140×80	¥2,360
OM 1021-04	φ160×100	¥2,900
OM 1021-05	φ180×100	¥3,340

■材質:SUS304 ■フタ引っかけ金具付

OM 湿布缶



納期 即納

品番	材質	型番	内径×内高	定価(税抜)
OM 13-01	SUS304	特大	180φ×180	¥8,500
OM 13-02		大	120φ×170	¥5,200
OM 13-03		中	100φ×130	¥4,500
OM 13-04		小	90φ×110	¥3,400
OM 13-05		特小	80φ×100	¥3,000
OM 13-06		極小	60φ×80	¥2,750
OM 13-08		中浅	105φ×60	¥3,240

(本カタログ記載の単位はすべてmmです)

OMチタン製密閉容器(ストレート容器)



納期 30日

受注生産

品番	容量	内寸法 袴高さ	定価(税抜)
OM 1011-30	11ℓ	φ 240×H190×0.6t	¥62,500
OM 1011-31	13ℓ	φ 260×H210×0.7t	¥75,700
OM 1011-32	20ℓ	φ 300×H240×0.7t	¥85,400
OM 1011-33	25ℓ	φ 360×H260×0.8t	¥105,600
OM 1011-34	48ℓ	φ 400×H320×0.9t	¥149,000

OMチタン丸容器



納期 30日

受注生産

品番	容量	内寸法 袴高さ	定価(税抜)
OM 1017-90	5ℓ	φ 200×H160×0.6t	¥31,900
OM 1017-91	10ℓ	φ 200×H200×0.7t	¥46,100
OM 1017-92	22ℓ	φ 330×H260×0.7t	¥71,070
OM 1017-93	40ℓ	φ 400×H320×0.8t	¥107,500
OM 1017-94	78ℓ	φ 500×H400×0.9t	¥177,250

OMチタン製蓋付き容器(テーパー容器)



納期 30日

受注生産

品番	容量	内寸法 袴高さ	定価(税抜)
OM 1024-100	12ℓ	φ 270×H210×0.7t	¥80,000
OM 1024-101	20ℓ	φ 300×H240×0.8t	¥110,500

OMホーロー 化学用ビーカー

薬品に強いホーロー。根強い人気のホーロー。



20ℓ、30ℓ、50ℓ



100ℓ、200ℓ



(写真OM831-13 200ℓ袴付/1.2t)

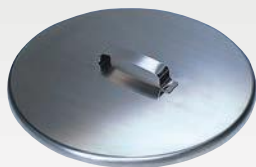

化学用ビーカー(蓋) 20、30、50ℓ用

※100ℓ以上のフタは特注生産になります。

納期 ㉑3日、㉒45日

品番	容量	内寸法	袴高さ	板厚	定価(税抜)
ホーロー 化学用ビーカー					
OM 831-01	20ℓ	φ 290×330	—	1.0	¥17,300 ㉑
OM 831-02	30ℓ	φ 330×350	—	1.0	¥21,200 ㉑
OM 831-03	50ℓ	φ 390×450	—	1.0	¥31,400 ㉑
OM 831-04	100ℓ	φ 480×600	—	1.6	¥150,000 ㉒

■100ℓは内面白

ホーロー 化学用ビーカー 袴付

OM 831-09	20ℓ	φ 290×330	30	1.0	¥24,000 ㉒
OM 831-10	30ℓ	φ 330×350	30	1.0	¥28,000 ㉒
OM 831-11	50ℓ	φ 390×450	30	1.0	¥39,000 ㉒
OM 831-12	100ℓ	φ 480×600	30	1.6	¥170,000 ㉒

■100ℓは内面白

ホーロー 化学用ビーカー 口付

OM 831-21	20ℓ	φ 290×330	—	1.0	㉒
OM 831-22	30ℓ	φ 330×350	—	1.0	㉒
OM 831-23	50ℓ	φ 390×450	—	1.0	㉒

化学用ビーカー(蓋)

品番	規格	定価(税抜)
OM 1023-19	20ℓ用	¥4,000 ㉑
OM 1023-20	30ℓ用	¥5,000 ㉑
OM 1023-21	50ℓ用	¥6,500 ㉑

■材質:SUS304

OM ホーロー フタ付タンク



納期 3日

ホーロー フタ付タンク

品番	容量	内寸法	定価(税抜)
OM 824-01	1ℓ	φ 120×120	¥2,300
OM 824-02	2ℓ	φ 140×140	¥2,500
OM 824-03	3ℓ	φ 160×160	¥2,810
OM 824-04	4.5ℓ	φ 180×180	¥3,240
OM 824-05	7ℓ	φ 210×210	¥3,680
OM 824-06	10ℓ	φ 240×240	¥4,540
OM 824-07	15ℓ	φ 270×270	¥5,840
OM 824-08	19ℓ	φ 290×290	¥6,480
OM 824-09	25ℓ	φ 330×330	¥11,900
OM 824-10	35ℓ	φ 360×360	¥13,000
OM 824-11	50ℓ	φ 400×400	¥17,300
OM 824-12	60ℓ	φ 430×430	¥26,000

OM ホーロー 反応釜

薬品に強いホーロー。根強い人気のホーロー。



納期 30~40日

1.6t

3.2t

受注生産

ホーロー 反応釜

容量	内寸法	品番		定価(税抜)	
		本体	フタ	品番	定価(税抜)
10ℓ	φ 240×240	OM 833-01	¥126,800	OM 833-07	¥173,000
20ℓ	φ 290×350	OM 833-02	¥138,000	OM 833-08	¥174,000
30ℓ	φ 330×350	OM 833-03	¥150,000	OM 833-09	¥182,000
50ℓ	φ 390×450	OM 833-04	¥173,000	OM 833-10	¥190,000
100ℓ	φ 480×600	OM 833-05	¥220,000	OM 833-11	¥210,000

■板厚:1.6t ■受注生産(40~60日) ■内面白、外面下引き(黒)

ホーロー 反応釜 紺ガラスライニング

容量	内寸法	品番		定価(税抜)	
		本体	フタ	品番	定価(税抜)
20ℓ	φ 290×350	OM 833-13	¥175,000	OM 833-18	¥192,000
30ℓ	φ 330×350	OM 833-14	¥177,000	OM 833-19	¥199,000
50ℓ	φ 390×450	OM 833-15	¥203,000	OM 833-20	¥206,000
100ℓ	φ 480×600	OM 833-16	¥270,000	OM 833-21	¥230,000

■板厚:3.2t ■内面 紺、外面 耐酸塗装 ■受注生産(40~60日)

※パッキン特注対応可

OM ホーロー 染色釜



納期 3日

ホーロー 染色釜

品番	容量	内寸法	定価(税抜)
OM 824-13	20ℓ	φ 330×250	¥11,040

OM アルミタンク



納期 3日

アルミタンク

品番	容量	内寸法	定価(税抜)
OM 1022-01	4ℓ	φ 180×180	¥5,500
OM 1022-02	7ℓ	φ 210×210	¥6,600
OM 1022-03	10ℓ	φ 240×240	¥8,400
OM 1022-04	15ℓ	φ 270×270	¥10,500
OM 1022-05	21ℓ	φ 300×300	¥12,000
OM 1022-06	28ℓ	φ 330×330	¥15,800
OM 1022-07	36ℓ	φ 360×360	¥19,500
OM 1022-08	46ℓ	φ 390×390	¥24,000
OM 1022-09	57ℓ	φ 420×420	¥26,000
OM 1022-10	70ℓ	φ 450×450	¥33,000
OM 1022-11	86ℓ	φ 480×480	¥38,000
OM 1022-12	100ℓ	φ 510×510	¥50,000
OM 1022-13	120ℓ	φ 540×540	¥58,000

アルミ浅型タンク

品番	容量	内寸法	定価(税抜)
OM 1022-15	3.3ℓ	φ 180×130	¥5,400
OM 1022-16	5.1ℓ	φ 210×150	¥6,000
OM 1022-17	7.2ℓ	φ 240×170	¥7,300
OM 1022-18	10.3ℓ	φ 270×180	¥9,400
OM 1022-19	13ℓ	φ 300×200	¥11,400
OM 1022-20	18ℓ	φ 330×210	¥13,000
OM 1022-21	24ℓ	φ 360×230	¥15,800
OM 1022-22	28ℓ	φ 390×240	¥19,400
OM 1022-23	36ℓ	φ 420×270	¥24,000
OM 1022-24	45ℓ	φ 450×290	¥30,000
OM 1022-25	57ℓ	φ 480×320	¥37,000
OM 1022-26	71ℓ	φ 510×350	¥43,000

(本カタログ記載の単位はすべてmmです)

リンク 特注コーナーはP.164~

タンク・容器

OM 深型角タンク(SUS304)



品番	取手	容量	規格	内寸法	定価(税抜)
OM 1019-01	手なし	460cc	8	78×78×75	¥2,720
OM 1019-02		700cc	9	89×89×86	¥2,980
OM 1019-03		1.1ℓ	10.5	103×103×96	¥3,660
OM 1019-04		1.6ℓ	12	119×119×116	¥4,200
OM 1019-05		2.3ℓ	13.5	133×133×128	¥4,760
OM 1019-06		3.1ℓ	15	148×148×146	¥5,610
OM 1019-07		4.2ℓ	16.5	162×162×161	¥6,460
OM 1019-08		5.3ℓ	18	178×178×176	¥7,310
OM 1019-09		7.0ℓ	19.5	193×193×191	¥9,420
OM 1019-10	8.6ℓ	21	209×209×206	¥11,100	
OM 1019-80	10.8ℓ	22.5	226×226×220	¥13,200	
OM 1019-11	12.6ℓ	24	238×238×236	¥15,400	
OM 1019-81	15.7ℓ	25.5	255×255×251	¥17,600	
OM 1019-12	18.0ℓ	27	268×268×267	¥19,900	
OM 1019-82	22.0ℓ	28.5	286×286×280	¥22,700	
OM 1019-13	25.0ℓ	30	299×299×294	¥24,600	
OM 1019-14	35.0ℓ	33	328×328×327	¥39,600	
OM 1019-15	46.0ℓ	36	357×357×357	¥52,360	
OM 1019-75	59.0ℓ	39	386×386×386	¥62,500	

■材質:SUS304

OM 深型角タンク(SUS316)



品番	取手	容量	規格	内寸法	定価(税抜)
OM 1019-90	手なし	460cc	8	78×78×75	¥4,000
OM 1019-91		700cc	9	89×89×86	¥4,500
OM 1019-16		1.1ℓ	10.5	103×103×96	¥4,800
OM 1019-17		1.6ℓ	12	119×119×116	¥5,200
OM 1019-18		2.3ℓ	13.5	133×133×128	¥6,400
OM 1019-19		3.1ℓ	15	148×148×146	¥7,700
OM 1019-20		4.2ℓ	16.5	162×162×161	¥9,200
OM 1019-21		5.3ℓ	18	178×178×176	¥11,200
OM 1019-22		7.0ℓ	19.5	193×193×191	¥13,500
OM 1019-23	8.6ℓ	21	209×209×206	¥15,900	
OM 1019-24	12.6ℓ	24	238×238×236	¥21,900	
OM 1019-25	18.0ℓ	27	268×268×267	¥28,300	
OM 1019-26	25.0ℓ	30	299×299×294	¥35,200	
OM 1019-76	35.0ℓ	33	328×328×327	¥51,000	
OM 1019-77	46.0ℓ	36	357×357×357	¥74,000	

OM 深型目盛付角タンク



品番	取手	型番	容量	内寸法	定価(税抜)
OM 1019-27	手なし	10型	0.6ℓ	100×80×80	¥3,150
OM 1019-28		12型	1.1ℓ	120×96×100	¥3,800
OM 1019-29		14型	1.7ℓ	140×112×120	¥4,650
OM 1019-30		16型	2.6ℓ	160×128×130	¥5,400
OM 1019-31		18型	3.7ℓ	180×144×150	¥7,100
OM 1019-32		20型	5.1ℓ	200×160×170	¥8,200
OM 1019-33	両手付	22型	6.9ℓ	220×176×180	¥9,900
OM 1019-34		24型	8.9ℓ	240×192×200	¥12,000
OM 1019-35		26型	11.6ℓ	260×208×215	¥15,500
OM 1019-36		28型	14.2ℓ	280×224×230	¥17,500
OM 1019-37		30型	17.8ℓ	300×240×250	¥21,000
OM 1019-38		33型	23.5ℓ	330×264×270	¥25,000
OM 1019-39		36型	30.7ℓ	360×288×320	¥32,400

■材質:SUS304

OM 名札付深型角タンク(SUS304)



品番	取手	容量	規格	内寸法	定価(税抜)
OM 1019-100	手なし	2.3ℓ	13.5	133×133×128	¥6,300
OM 1019-53		3.1ℓ	15	148×148×146	¥7,100
OM 1019-54		4.2ℓ	16.5	162×162×161	¥8,100
OM 1019-55		5.3ℓ	18	178×178×176	¥9,100
OM 1019-56	7.0ℓ	19.5	193×193×191	¥11,600	
OM 1019-57	8.6ℓ	21	209×209×206	¥13,500	
OM 1019-58	12.6ℓ	24	238×238×236	¥18,500	
OM 1019-59	18.0ℓ	27	268×268×267	¥24,000	
OM 1019-60	25.0ℓ	30	299×299×294	¥29,700	

■材質:SUS304

納期は営業日換算となります。

ご注文・お問い合わせは、こちらまでご連絡ください。▶ TEL.06-6933-3877 FAX.06-6931-3575

OM 洗浄槽 直角タイプ

部品洗浄に最適です。

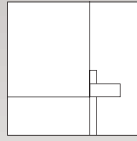

納期 10日

受注生産 特注可

品番	容量	内寸法	板厚	定価(税抜)
OM 1013-33	50ℓ	550×350×300	1.2	¥74,000
OM 1013-34	100ℓ	600×450×370	1.5	¥83,200
OM 1013-35	150ℓ	750×550×400	1.5	¥101,000

■材質:SUS304 ■出し口:3/4バルブ ■2B材(研磨無し)

OM 洗浄槽 R付タイプ

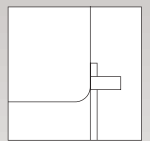

納期 10日

受注生産 特注可

品番	容量	内寸法	板厚	定価(税抜)
OM 1013-36	50ℓ	550×350×300	1.0	¥84,800
OM 1013-37	100ℓ	600×450×370	1.2	¥95,600
OM 1013-38	150ℓ	750×550×400	1.2	¥118,800

■材質:SUS304 ■出し口:3/4バルブ

OM 洗浄槽用蓋(直角、R付共通)

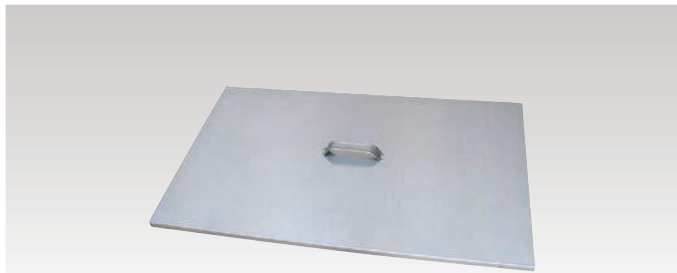

納期 10日

品番	適用サイズ	定価(税抜)
OM 1013-60	50ℓ用	¥30,400
OM 1013-61	100ℓ用	¥32,000
OM 1013-62	150ℓ用	¥34,600

■材質:SUS304

OM 洗浄槽用角台車(アングル台車)



納期 10日

※キャスターはステンレス金具です。
※キャスターは取り外し可能。

品番	適用サイズ	定価(税抜)
OM 1013-63	50ℓ用	¥46,000
OM 1013-64	100ℓ用	¥52,000
OM 1013-65	150ℓ用	¥60,000

■材質:SUS304 ■表面:酸洗仕上げ

OM 角型容器(角型キッチンポット・フタ付)



納期 3日

品番	内寸法	定価(税抜)
OM 1015-01	100×100× 70	¥1,870
OM 1015-02	120×120× 85	¥2,360
OM 1015-03	140×140×100	¥3,000
OM 1015-04	160×160×110	¥3,720

■材質:SUS304

OM 大型角容器・R付(フタ付)



本体コーナー部

納期 15日

受注生産 特注可

品番	容量	内寸法	板厚	定価(税抜)
OM 1013-30	60ℓ	395×395×395	1.2	¥92,000
OM 1013-31	80ℓ	435×435×435	1.2	¥110,000
OM 1013-32	100ℓ	475×475×475	1.2	¥116,000

■材質:SUS304
■本体R付
■フタは角付、Rなし

(本カタログ記載の単位はすべてmmです)

リンク 特注コーナーはP.164~

タンク・容器

OM ボールバルブ付タンク

定番シリーズ。人気商品。

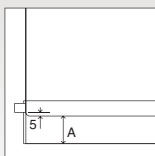

納期 ㉑3日、㉒15日

サイズ追加 特注可

品番	容量	内径	本体高	袴高(A)	バルブ	定価(税抜)
OM 48-150	20ℓ	φ 300	300	100	1/2インチ	¥44,000 ㉑
OM 48-13	25ℓ	φ 330	330	100	1/2インチ	¥48,600 ㉑
OM 48-14	36ℓ	φ 360	360	100	1/2インチ	¥54,800 ㉑
OM 48-15	45ℓ	φ 387	390	100	3/4インチ	¥60,000 ㉒
OM 48-16	65ℓ	φ 430	450	100	3/4インチ	¥69,500 ㉒
OM 48-17	80ℓ	φ 470	470	100	3/4インチ	¥80,000 ㉒
OM 48-18	100ℓ	φ 470	600	100	3/4インチ	¥86,000 ㉒
OM 48-151	200ℓ	φ 565	900	100	3/4インチ	¥158,000 ㉒

- 材質:SUS304
- バルブ径変更可能
- ヘルール付タンクもあります(P.40)
- SUS316L対応可
- 300ℓ以上も対応可
- 台車特注対応可能

OM ボールバルブ付タンク(液面計付)

内容量が外からわかる液面計付き。



テフロンチューブ

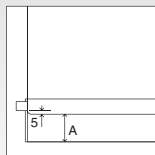

納期 ㉑3日、㉒10~15日

サイズ追加 特注可

品番	容量	内径	本体高	袴高(A)	バルブ	定価(税抜)
OM 48-19	20ℓ	φ 300	300	100	1/2インチ	¥66,000 ㉑
OM 48-20	25ℓ	φ 330	330	100	1/2インチ	¥70,000 ㉑
OM 48-21	36ℓ	φ 360	360	100	1/2インチ	¥75,500 ㉑
OM 48-22	45ℓ	φ 387	390	100	3/4インチ	¥81,500 ㉒
OM 48-23	65ℓ	φ 430	450	100	3/4インチ	¥90,000 ㉒
OM 48-24	80ℓ	φ 470	470	100	3/4インチ	¥100,000 ㉒
OM 48-25	100ℓ	φ 470	600	100	3/4インチ	¥107,000 ㉒
OM 48-26	200ℓ	φ 565	900	100	3/4インチ	¥173,000 ㉒

- 材質:SUS304
- バルブ径変更可能
- ヘルール付タンクもあります(P.40)
- 台車特注対応可能
- SUS316L対応可
- 液面計はテフロンチューブ
- 300ℓ以上も対応可

OM ボールバルブ付タンクジュニア

リーズナブルハカマ無しモデル。



納期 10~15日

SUS 304 特注可

品番	容量	内径	本体高	板厚	重量	バルブ	定価(税抜)
OM 48-190	4ℓ	φ 180	180	0.7	1.2	1/2インチ	¥28,000
OM 48-191	7ℓ	φ 210	210	0.7	1.5	1/2インチ	¥30,000
OM 48-192	10ℓ	φ 240	240	0.7	1.9	1/2インチ	¥33,000
OM 48-193	15ℓ	φ 270	270	0.8	2.6	1/2インチ	¥40,000
OM 48-194	20ℓ	φ 300	300	0.8	3.2	1/2インチ	¥43,000
OM 48-195	25ℓ	φ 330	330	0.8	3.7	1/2インチ	¥47,000
OM 48-196	36ℓ	φ 360	360	0.9	4.2	1/2インチ	¥51,000
OM 48-197	65ℓ	φ 430	450	1	6.5	3/4インチ	¥56,000
OM 48-198	100ℓ	φ 470	600	1.2	11	3/4インチ	¥71,000

納期は営業日換算となります。

ご注文・お問い合わせは、こちらまでご連絡ください。▶ TEL.06-6933-3877 FAX.06-6931-3575

ボールバルブ付タンクの使い方

ボールバルブ付のタンクを、各種ご用意しています。
液体の小分けが簡単に行えて、好評です。



用途に応じて選べるタイプ

- 液面計付・・・・・・・・・・ P.36
- ハカマ無し・・・・・・・・・・ P.36
- 密閉タンク・・・・・・・・・・ P.38
- ミニバルブ付・・・・・・・・・・ P.38
- 角タンク・・・・・・・・・・ P.38
- 底センター排出タイプ・・・・ P.39
- 底テーパー型化学用ビーカー・・・ P.39

ボールバルブ付タンクのパーツ

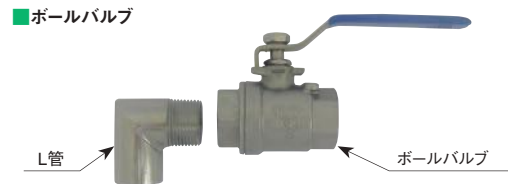

- ハカマ
バルブをできるだけ下に付けるために、
板を巻いて底上げしています。



OM バルブ付タンク用台車

➡ P.39参照



セット例

OM ボールバルブ付密閉タンク(空気抜付)



納期 15日

サイズ追加 特注可

品番	容量	内径	本体高	袴高(A)	バルブ	定価(税抜)
OM 48-36	20ℓ	φ 300	300	100	1/2インチ	¥62,000
OM 48-37	25ℓ	φ 330	330	100	1/2インチ	¥70,000
OM 48-38	36ℓ	φ 360	360	100	1/2インチ	¥76,000
OM 48-39	45ℓ	φ 387	390	100	3/4インチ	¥82,000
OM 48-40	65ℓ	φ 430	450	100	3/4インチ	¥93,000
OM 48-41	80ℓ	φ 470	470	100	3/4インチ	¥110,000
OM 48-42	100ℓ	φ 470	600	100	3/4インチ	¥114,000
OM 48-48	200ℓ	φ 565	900	100	3/4インチ	¥183,000

揮発性の高い液体や外気による変化がおこる液体等を使用する場合に最適です。
また、空気抜き付なので内容物の取り出しが容易です。

- 材質:本体:SUS304、パッキン:シリコンゴム
- 内容物/使用用途によりパッキンの変更可能。(詳しくはP.190~193をご参照下さい。)
- SUS316L対応可
- 台車特注対応可能
- ヘルール付タンクもあります(P.40)
- 300ℓ以上も対応可

OM ボールバルブ付密閉タンク(液面計付)



納期 15日

仕様変更 サイズ追加 特注可

品番	容量	内径	本体高	袴高(A)	バルブ	定価(税抜)
OM 48-153	20ℓ	φ 300	300	100	1/2インチ	¥76,000
OM 48-30	25ℓ	φ 330	330	100	1/2インチ	¥92,500
OM 48-31	36ℓ	φ 360	360	100	1/2インチ	¥100,000
OM 48-32	45ℓ	φ 387	390	100	3/4インチ	¥106,000
OM 48-33	65ℓ	φ 430	450	100	3/4インチ	¥116,000
OM 48-34	80ℓ	φ 470	470	100	3/4インチ	¥133,000
OM 48-35	100ℓ	φ 470	600	100	3/4インチ	¥138,000
OM 48-154	200ℓ	φ 565	900	100	3/4インチ	¥210,000

- 材質:SUS304
- バルブ径変更可能
- SUS316L対応可
- 液面計はテフロンチューブ
- 台車特注対応可能

OM ミニバルブ付タンク

コンパクトシリーズ。



納期 15日

品番	容量	内径	本体高	袴高(A)	バルブ	定価(税抜)
OM 48-245	4ℓ	180φ	180	70	1/4インチ	¥32,000
OM 48-246	7ℓ	210φ	210	70	1/4インチ	¥34,000
OM 48-247	10ℓ	240φ	240	70	1/4インチ	¥38,000

■材質:SUS304

OM ボールバルブ付角タンク

角型で省スペース。



納期 15日

特注可

品番	容量	内径	本体高	袴高(A)	バルブ	定価(税抜)
OM 48-43	18ℓ	270角	270	100	1/2インチ	¥56,000
OM 48-44	25ℓ	300角	300	100	1/2インチ	¥63,000
OM 48-45	35ℓ	330角	330	100	1/2インチ	¥85,000
OM 48-46	46ℓ	360角	360	100	3/4インチ	¥104,500
OM 48-47	59ℓ	390角	390	100	3/4インチ	¥120,000

■材質:SUS304

納期は営業日換算となります。

ご注文・お問い合わせは、こちらまでご連絡ください。▶ TEL.06-6933-3877 FAX.06-6931-3575

OM ボールバルブ付タンク 底センター排出タイプ



品番	容量	内径	本体高	袴高(A)	バルブ	定価(税抜)
OM 48-106	20ℓ	φ 300	300	120	1/2インチ	¥60,000
OM 48-107	25ℓ	φ 330	330	120	1/2インチ	¥62,000
OM 48-108	36ℓ	φ 360	360	120	1/2インチ	¥68,000
OM 48-109	45ℓ	φ 387	390	120	3/4インチ	¥75,000
OM 48-110	65ℓ	φ 430	450	120	3/4インチ	¥83,000
OM 48-111	80ℓ	φ 470	470	120	3/4インチ	¥96,000
OM 48-112	100ℓ	φ 470	600	120	3/4インチ	¥103,000
OM 48-113	200ℓ	φ 565	900	120	3/4インチ	¥158,000

- 材質:SUS304
- ほぼ全量、排出が可能です。
- バルブ径変更可能
- 台車特注対応可能
- SUS316L対応可

OM 底テーパ型 化学用ビーカー(フタ付)



品番	容量	内径	本体高	板厚	テーパー差	袴高(A)	バルブ	定価(税抜)
OM 1023-61	20ℓ	φ 290	350	1.0	35	70	1/2	¥81,000
OM 1023-62	30ℓ	φ 330	350	1.0	35	70	1/2	¥83,000
OM 1023-63	50ℓ	φ 390	450	1.0	35	70	3/4	¥90,000
OM 1023-64	100ℓ	φ 480	600	1.2	50	100	3/4	¥113,000
OM 1023-65	200ℓ	φ 580	800	1.2	50	100	1	¥140,000
OM 1023-66	300ℓ	φ 700	910	1.2	50	100	1 1/2	¥207,000
OM 1023-67	500ℓ	φ 870	910	1.5	50	100	1 1/2	¥283,000

- 材質:SUS304
- ほぼ全量、排出が可能です。
- バルブ径変更可能
- 台車特注対応可能
- SUS316L対応可

OM 目盛板のみ



品番	容量	定価(税抜)
OM 48-160	20ℓ用	¥6,800
OM 48-161	25ℓ用	¥7,000
OM 48-162	36ℓ用	¥7,600
OM 48-163	45ℓ用	¥9,000
OM 48-164	65ℓ用	¥9,500
OM 48-165	80ℓ用	¥11,500
OM 48-166	100ℓ用	¥12,000
OM 48-167	200ℓ用	¥14,000

※特注対応可 ※レーザーマーキング仕様

OM L管(バルブ付タンク用)

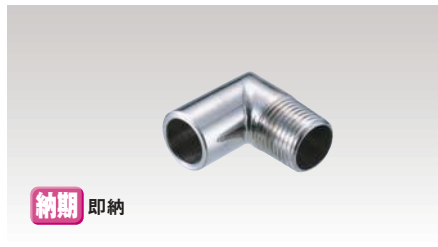

品番	規格	用途	定価(税抜)
OM 48-240	1/2	36ℓ以下用	¥3,000
OM 48-241	3/4	45ℓ以上用	¥4,000

OM バルブ付タンク用台車



品番	適合タンク	内径	キャスター	定価(税抜)
OM 48-250	25ℓ用	φ 367	φ 50	¥17,600
OM 48-251	36ℓ用	φ 394	φ 65	¥19,700
OM 48-252	45ℓ用	φ 437	φ 65	¥21,700

(本カタログ記載の単位はすべてmmです)

OM ヘルール付タンク(フタ付タンクタイプ)



納期 15日

特注可

品番	容量	内径	本体高	板厚	袴高(A)	ヘルール	定価(税抜)
OM 48-130	20ℓ	φ 300	300	0.8	100	1S	¥38,500
OM 48-131	36ℓ	φ 360	360	0.9	100	1S	¥46,000
OM 48-132	65ℓ	φ 430	450	1.0	100	1.5S	¥62,600
OM 48-133	100ℓ	φ 470	600	1.2	100	1.5S	¥75,200

- 材質:SUS304
- ノズルがヘルール継手になっており、洗浄が容易になっています。
- ヘルール蛇口の取付が出来ます。(別途)
- ヘルールサイズ変更可

OM ヘルール付タンク(密閉タンク両手付タイプ)



納期 15日

特注可

品番	容量	内径	本体高	板厚	袴高(A)	ヘルール	定価(税抜)
OM 48-135	20ℓ	φ 300	300	0.8	100	1S	¥42,800
OM 48-136	36ℓ	φ 360	360	0.9	100	1S	¥54,000
OM 48-137	65ℓ	φ 430	450	1.0	100	1.5S	¥71,400
OM 48-138	100ℓ	φ 470	600	1.2	100	1.5S	¥89,000

- 材質:SUS304
- ノズルがヘルール継手になっており、洗浄が容易になっています。
- ヘルール蛇口の取付が出来ます。(別途)
- ヘルールサイズ変更可

OM ヘルール付タンク(密閉タンクレバーバンドタイプ)



納期 15日

特注可

品番	容量	内径	本体高	板厚	袴高(A)	ヘルール	定価(税抜)
OM 48-140	20ℓ	φ 300	300	0.8	100	1S	¥50,600
OM 48-141	36ℓ	φ 360	360	0.9	100	1S	¥64,800
OM 48-142	65ℓ	φ 430	450	1.0	100	1.5S	¥82,800
OM 48-143	100ℓ	φ 470	600	1.2	100	1.5S	¥99,800

- 材質:SUS304
- ノズルがヘルール継手になっており、洗浄が容易になっています。
- ヘルール蛇口の取付が出来ます。(別途)
- ヘルールサイズ変更可

OM ヘルール蛇口



納期 3日

特注可

品番	バルブ	ヘルール	定価(税抜)
OM 48-230*	1/2インチ	1S(1.5S)	¥23,000
OM 48-231*	3/4インチ	1S(1.5S)	¥23,800
OM 48-232	1/2インチ	2S	¥24,600
OM 48-233	3/4インチ	2S	¥25,600

■材質:SUS304 ■*はヘルール付タンクに適合します。



納期 即納

クランプ
SUS304

シリコンパッキン

ブラインドキャップ
SUS304

サイズ	品番	定価(税抜)	品番	定価(税抜)	品番	定価(税抜)
	クランプ		シリコンパッキン		ヘルール	
1S	—	—	OM 48-200	¥170	—	—
1.5S	OM 48-220*	¥2,200	OM 48-201*	¥180	OM 48-210	¥1,240
2S	OM 48-221	¥2,700	OM 48-202	¥210	OM 48-211	¥1,480
3S	OM 48-222	¥3,600	OM 48-203	¥510	OM 48-212	¥2,700
4S	OM 48-223	¥4,800	OM 48-204	¥820	OM 48-213	¥4,600

■*はヘルール蛇口に使用できます。

納期は営業日換算となります。

ご注文・お問い合わせは、こちらまでご連絡ください。▶ TEL.06-6933-3877 FAX.06-6931-3575



タンク・密閉タンク

OM 片テーパータンク



特注可
サイズ追加

納期 30日

品番	型番	容量	内径(A)	内高(H1)	傾斜高(H2)	全高(H3)	板厚(T)	バルブサイズ	定価(税抜)
OM 1010-230	KTT-ST-30	20ℓ	φ 300	300	20	395	1.0	1S	¥99,000
OM 1010-231	KTT-ST-33	25ℓ	φ 360	360		425	1.0		¥101,000
OM 1010-165	KTT-ST-36	35ℓ	φ 430	450		455	1.0		¥101,000
OM 1010-166	KTT-ST-39	45ℓ	φ 387	390		485	1.0		¥104,000
OM 1010-167	KTT-ST-43	65ℓ	φ 430	450		550	1.0		¥113,000
OM 1010-168	KTT-ST-47	80ℓ	φ 470	470		575	1.0		¥127,500
OM 1010-169	KTT-ST-47H	100ℓ	φ 470	600	705	1.2	2S	¥132,500	
OM 1010-170	KTT-ST-565	150ℓ	φ 565	600	720	1.2		¥186,500	
OM 1010-171	KTT-ST-565H	200ℓ	φ 565	900	1020	1.2		¥196,000	
OM 1010-172	KTT-ST-635	300ℓ	φ 635	1000	1120	1.5		¥274,500	
OM 1010-173	KTT-ST-77	400ℓ	φ 770	900	1020	2.0		¥412,000	
OM 1010-174	KTT-ST-77H	500ℓ	φ 770	1000	1220	2.0		¥436,000	

- 材質:SUS304
- 底面がドレン方向に傾斜しているため、液等の排出に優れています。
- ドレンは санитарリーヘルールですが、サイズ及び種類の変更が可能です。
- 表面は内外面バフ研磨仕上げです。

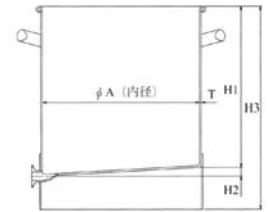

OM 片テーパ-密閉タンク



特注可
サイズ追加

納期 30日

品番	型番	容量	内径(A)	内高(H1)	傾斜高(H2)	全高(H3)	板厚(T)	バルブサイズ	定価(税抜)
OM 1010-240	KTT-CTH-30	20ℓ	φ 300	300	20	395	1.0	1S	¥114,900
OM 1010-241	KTT-CTH-33	25ℓ	φ 360	360		425	1.0		¥115,900
OM 1010-175	KTT-CTH-36	35ℓ	φ 430	450		455	1.0		¥115,500
OM 1010-176	KTT-CTH-39	45ℓ	φ 387	390		485	1.0		¥118,500
OM 1010-177	KTT-CTH-43	65ℓ	φ 430	450		550	1.0		¥127,500
OM 1010-178	KTT-CTH-47	80ℓ	φ 470	470		575	1.0		¥148,500
OM 1010-179	KTT-CTH-47H	100ℓ	φ 470	600	705	1.2	2S	¥155,000	
OM 1010-180	KTT-CTH-565	150ℓ	φ 565	600	720	1.2		¥213,000	
OM 1010-181	KTT-CTH-565H	200ℓ	φ 565	900	1020	1.2		¥222,500	
OM 1010-182	KTT-CTH-635	300ℓ	φ 635	1000	1120	1.5		¥319,500	
OM 1010-183	KTT-CTH-77	400ℓ	φ 770	900	1020	2.0		¥461,000	
OM 1010-184	KTT-CTH-77H	500ℓ	φ 770	1100	1220	2.0		¥485,000	

- 材質:SUS304
- 底面がドレン方向に傾斜しているため、液等の排出に優れています。
- ドレンは санитарリーヘルールですが、サイズ及び種類の変更が可能です。
- 表面は内外面バフ研磨仕上げです。
- シリコンパッキン仕様(パッキン変更可)

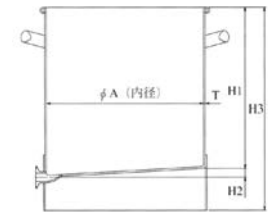

OM 片テーパ-密閉タンク(バンド式)



特注可
サイズ追加

納期 30日

品番	型番	容量	内径(A)	内高(H1)	傾斜高(H2)	全高(H3)	板厚(T)	バルブサイズ	定価(税抜)
OM 1010-250	KTT-CTL-30	20ℓ	φ 300	300	20	395	1.0	1S	¥116,900
OM 1010-251	KTT-CTL-33	25ℓ	φ 360	360		425	1.0		¥118,900
OM 1010-185	KTT-CTL-36	35ℓ	φ 430	450		455	1.0		¥118,500
OM 1010-186	KTT-CTL-39	45ℓ	φ 387	390		485	1.0		¥121,500
OM 1010-187	KTT-CTL-43	65ℓ	φ 430	450		550	1.0		¥130,000
OM 1010-188	KTT-CTL-47	80ℓ	φ 470	470		575	1.0		¥152,000
OM 1010-189	KTT-CTL-47H	100ℓ	φ 470	600	705	1.2	2S	¥156,000	
OM 1010-190	KTT-CTL-565	150ℓ	φ 565	600	720	1.2		¥215,000	
OM 1010-191	KTT-CTL-565H	200ℓ	φ 565	900	1020	1.2		¥228,000	
OM 1010-192	KTT-CTL-635	300ℓ	φ 635	1000	1120	1.5		¥320,000	
OM 1010-252	KTT-CTL-77	400ℓ	φ 770	900	1020	2.0		¥472,000	
OM 1010-253	KTT-CTL-77H	500ℓ	φ 770	1100	1220	2.0		¥497,000	

- 材質:SUS304
- 底面がドレン方向に傾斜しているため、液等の排出に優れています。
- ドレンは санитарリーヘルールですが、サイズ及び種類の変更が可能です。
- 表面は内外面バフ研磨仕上げです。
- シリコンパッキン仕様(パッキン変更可)

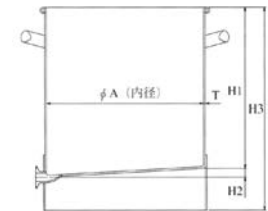

(本カタログ記載の単位はすべてmmです)

リンク 特注コーナーはP.164~

タンク・容器

OM 化学用ホッパータンク



特注可
受注生産

納期 15日

ホッパーなのにこの価格。

品番	容量	内径	高さ(A)	高さ(B)	ニップル	アングル	キャスター	定価(税抜)
OM 1023-42	20ℓ	290	298	130	3/4	3/40×3	—	¥80,000
OM 1023-43	30ℓ	330	332	150	3/4	3/40×3	—	¥85,000
OM 1023-44	50ℓ	390	392	180	3/4	4/50×4	φ 65	¥147,000
OM 1023-45	80ℓ	480	405	220	1	4/50×4	φ 75	¥163,000
OM 1023-46	100ℓ	480	515	220	1	4/50×4	φ 75	¥183,000
OM 1023-47	200ℓ	580	703	263	1 1/2	4/50×4	φ 100	¥233,000

- 材質:SUS304
- アングル 両面研磨(ヘアライン)
- 本体 バフ研磨
- SUS316L対応可
- キャスター(座金:SUS304、車輪:ナイロンウレタン)
- 20~30ℓは脚無し
- 排出口変更可
- フタ付

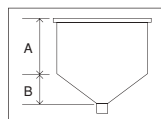

OM 角型ホッパータンク



特注可
受注生産

納期 15日

品番	容量	内寸	高さ(A)	高さ(B)	高さ(C)	ニップル	キャスター	定価(税抜)
OM 48-180	25ℓ	300×300	250	150	400	20A	φ 65	¥90,000
OM 48-181	80ℓ	500×500	300	200	400	25A	φ 75	¥122,000

- 材質:SUS304
- フタはオプション
- 角溶接(Rナシ)
- キャスター(座金:クロムメッキ、車輪:ゴム)
- 出し口:ニップル
- アングル3/30(ヘアライン)

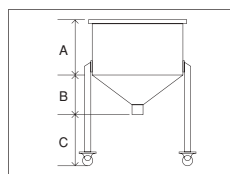

OM 鏡底タンク



特注可
受注生産

納期 15日

全量抽出できる鏡底。

品番	容量	内径	本体高	袴高	板厚	バルブ	定価(税抜)
OM 1023-48	50ℓ	φ 450	410	120	1.2	1/2	¥108,000
OM 1023-49	100ℓ	φ 500	600	120	1.2	1	¥142,000
OM 1023-50	200ℓ	φ 600	820	150	1.5	1	¥192,000

- 材質:SUS304
- 内外バフ研磨
- 底は鏡底仕様
- オプション ・継手変更 ・高さ変更
- SUS316L対応可
- 排出口変更可
- フタ付

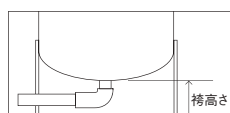

OM ジャケット付タンク



特注可
受注生産

納期 15日

※写真はフタ付タイプ
※バルブはオプション
※圧力をかけることはできません。

保温が可能です。

品番	容量	本体 内径	本体高	ジャケット 幅	注水	排出	定価(税抜)
ジャケット付タンク(フタ付タイプ)							
OM 1023-51	20ℓ	φ 300	300	30	1/2	1/2	¥108,000
OM 1023-52	45ℓ	φ 390	390	30	1/2	1/2	¥135,000
OM 1023-53	100ℓ	φ 470	600	30	3/4	3/4	¥200,000
ジャケット付タンク(レバータイプ)							
OM 1023-54	20ℓ	φ 300	300	30	1/2	1/2	¥123,000
OM 1023-55	45ℓ	φ 390	390	30	1/2	1/2	¥160,000
OM 1023-56	100ℓ	φ 470	600	30	3/4	3/4	¥235,000

- 材質:SUS304
- SUS316L対応可
- 本体からの排出はオプション対応となります。

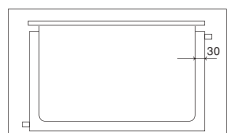

納期は営業日換算となります。

ご注文・お問い合わせは、こちらまでご連絡ください。▶ TEL.06-6933-3877 FAX.06-6931-3575

OM ホッパー型フタ付タンク



特注可

納期 30日

品番	型番	容量	内径	全高 (本体)	全高 (ノズル迄)	全高 (脚迄)	板厚	ノズル サイズ	脚本数	定価(税抜)
OM 48-50	HT-ST-16	3ℓ	φ 160	125	215	—	0.8	1S	—	¥52,800
OM 48-51	HT-ST-18	4ℓ	φ 180	130	230	—	0.8		—	¥74,500
OM 48-52	HT-ST-21	7ℓ	φ 210	170	285	—	0.8		—	¥77,500
OM 48-53	HT-ST-24	10ℓ	φ 240	185	300	—	0.8		—	¥80,500
OM 48-54	HT-ST-27	15ℓ	φ 270	220	365	—	1.0		—	¥83,500
OM 48-55	HT-ST-30	20ℓ	φ 300	235	395	—	1.0		—	¥86,500
OM 48-56	HT-ST-33	25ℓ	φ 330	240	415	—	1.0		—	¥90,500
OM 48-57	HT-ST-36L	35ℓ	φ 360	285	475	880	1.2		3	¥242,500
OM 48-58	HT-ST-39L	45ℓ	φ 387	320	525	925	1.2		3	¥252,000
OM 48-59	HT-ST-43L	60ℓ	φ 430	349	560	960	1.2		3	¥291,500
OM 48-60	HT-ST-47L	80ℓ	φ 470	389	620	1020	1.2	4	¥340,000	
OM 48-61	HT-ST-47HL	100ℓ	φ 470	504	735	1135	1.2	4	¥350,000	
OM 48-62	HT-ST-565L	150ℓ	φ 565	506	785	1190	1.5	4	¥448,000	
OM 48-63	HT-ST-635L	200ℓ	φ 635	535	850	1250	1.5	4	¥585,000	
OM 48-64	HT-ST-77L	300ℓ	φ 770	577	950	1350	2.0	4	¥722,500	
OM 48-65	HT-ST-100L	400ℓ	φ 1000	394	890	1290	2.0	4	¥1,026,000	



- 底面がホッパー状になっていますので、液等の排出が良い構造です。
- HT-ST-36~100Hには、移動しやすいようにキャスター脚がついています。
- 材質:キャスター(座金:SUS304)
- 特注対応として用途によりノズル及びホッパー角度の変更も出来ます。
- 材質はSUS304、表面は内外面バフ研磨仕上げです。

タンク・容器

OM ホッパー型密閉タンク



特注可

納期 30日

品番	型番	容量	内径	全高 (本体)	全高 (ノズル迄)	全高 (脚迄)	板厚	ノズル サイズ	脚本数	定価(税抜)
OM 48-70	HT-CTH-18	4ℓ	φ 180	130	230	—	0.8	1S	—	¥85,700
OM 48-71	HT-CTH-21	7ℓ	φ 210	170	285	—	0.8		—	¥88,500
OM 48-72	HT-CTH-24	10ℓ	φ 240	185	300	—	0.8		—	¥91,300
OM 48-73	HT-CTH-27	15ℓ	φ 270	220	365	—	1.0		—	¥94,100
OM 48-74	HT-CTH-30	20ℓ	φ 300	235	395	—	1.0		—	¥97,000
OM 48-75	HT-CTH-33	25ℓ	φ 330	240	415	—	1.0		—	¥101,000
OM 48-76	HT-CTH-36	35ℓ	φ 360	285	475	880	1.2		3	¥247,800
OM 48-77	HT-CTH-39	45ℓ	φ 387	320	525	925	1.2		3	¥256,200
OM 48-78	HT-CTH-43	60ℓ	φ 430	349	560	960	1.2		3	¥293,900
OM 48-79	HT-CTH-47	80ℓ	φ 470	389	620	1020	1.2		4	¥347,200
OM 48-80	HT-CTH-47H	100ℓ	φ 470	504	735	1135	1.2	4	¥362,000	
OM 48-81	HT-CTH-565	150ℓ	φ 565	506	785	1190	1.5	4	¥456,200	
OM 48-82	HT-CTH-635	200ℓ	φ 635	535	850	1250	1.5	4	¥606,000	
OM 48-83	HT-CTH-77	300ℓ	φ 770	577	950	1350	2.0	4	¥741,600	



- 底面がホッパー状になっていますので、液等の排出が良い構造です。
- HT-CTH-36~77には、移動しやすいようにキャスター脚がついています。
- 材質:キャスター(座金:SUS304)
- 特注対応として用途によりノズル及びホッパー角度の変更も出来ます。
- 蓋は密閉対応で、構造は蓋と容器の間にパッキンが取り付け、クリップで締め付ける方式です。
- 材質はSUS304、表面は内外面バフ研磨仕上げです。

OM ホッパー型密閉タンク(バンド式)



特注可

サイズ追加

納期 30日

品番	型番	容量	内径	全高 (本体)	全高 (ノズル迄)	全高 (脚迄)	板厚	ノズル サイズ	脚本数	定価(税抜)
OM 48-90	HT-CTL-24	10ℓ	φ 240	185	300	—	0.8	1S	—	¥94,100
OM 48-91	HT-CTL-30	20ℓ	φ 300	235	395	—	1.0		—	¥96,900
OM 48-92	HT-CTL-36	35ℓ	φ 360	285	475	880	1.2		3	¥249,600
OM 48-93	HT-CTL-39	45ℓ	φ 387	320	525	925	1.2		3	¥259,000
OM 48-94	HT-CTL-43	60ℓ	φ 430	349	560	960	1.2	2S	3	¥296,700
OM 48-95	HT-CTL-47	80ℓ	φ 470	389	620	1020	1.2		4	¥349,400
OM 48-96	HT-CTL-47H	100ℓ	φ 470	504	735	1135	1.2		4	¥361,300
OM 48-97	HT-CTL-565	150ℓ	φ 565	506	785	1190	1.5		4	¥463,500
OM 48-98	HT-CTL-635	200ℓ	φ 635	535	850	1250	1.5		4	¥607,800
OM 48-99	HT-CTL-77	300ℓ	φ 770	577	950	1350	2.0		4	¥743,500



- 底面がホッパー状になっていますので、液等の排出が良い構造です。
- HT-CTL-36~635には、移動しやすいようにキャスター脚がついています。
- 材質:キャスター(座金:SUS304)
- 特注対応として用途によりノズル及びホッパー角度の変更も出来ます。
- 蓋は密閉対応で、構造は蓋と容器の間にパッキンが取り付け、レバーバンドで締め付ける方式です。
- 材質はSUS304、表面は内外面バフ研磨仕上げです。

(本カタログ記載の単位はすべてmmです)

OM サニタリータンク

洗浄しやすい仕様です。



特注可

サイズ追加

■ 特注加工

- サイズ変更
- SUS316L対応可
- 各種表面処理
- 電解研磨

※さらに詳しい特注加工については P.164~をご参照下さい。

納期 30日

品番	容量	板厚(T)	内径(A)	本体高(H)	定価(税抜)
OM 1010-130	10ℓ	1.0	φ 240	240	¥47,400
OM 1010-131	20ℓ	1.0	φ 300	300	¥53,000
OM 1010-132	36ℓ	1.0	φ 360	360	¥61,700
OM 1010-210	45ℓ	1.0	φ 387	390	¥67,000
OM 1010-133	65ℓ	1.0	φ 430	450	¥73,900
OM 1010-211	80ℓ	1.2	φ 470	470	¥79,400
OM 1010-134	100ℓ	1.2	φ 470	600	¥88,900
OM 1010-135	150ℓ	1.5	φ 565	600	¥104,800
OM 1010-136	200ℓ	1.5	φ 565	900	¥130,000
OM 1010-212	300ℓ	1.5	φ 635	1000	¥227,400

■ 材質:SUS304

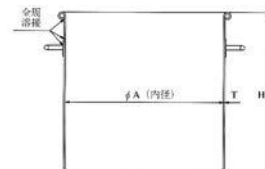

OM サニタリー密閉タンク



特注可

サイズ追加

■ 特注加工

- サイズ変更
- SUS316L対応可
- 各種表面処理
- 電解研磨
- パッキン各種対応可
- ニューライト
- バイトン
- テフロン

※さらに詳しい特注加工については P.164~をご参照下さい。

納期 30日

品番	容量	板厚(T)	内径(A)	本体高(H)	定価(税抜)
OM 1010-137	10ℓ	1.0	φ 240	240	¥49,700
OM 1010-138	20ℓ	1.0	φ 300	300	¥55,800
OM 1010-139	36ℓ	1.0	φ 360	360	¥66,000
OM 1010-213	45ℓ	1.0	φ 387	390	¥71,000
OM 1010-140	65ℓ	1.0	φ 430	450	¥79,000
OM 1010-214	80ℓ	1.2	φ 470	470	¥85,600
OM 1010-141	100ℓ	1.2	φ 470	600	¥95,400
OM 1010-142	150ℓ	1.5	φ 565	600	¥123,800
OM 1010-143	200ℓ	1.5	φ 565	900	¥151,000
OM 1010-215	300ℓ	1.5	φ 635	1000	¥260,400

■ 材質:SUS304

- 洗浄液や異物が溜まりにくい構造となっています。
- シリコンゴム製パッキンを使用して密閉しています。
- キャッチクリップ取付部は全周溶接ではなく、スポット溶接です。

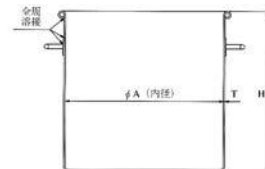

OM サニタリー密閉タンク(バンド式)



特注可

サイズ追加

■ 特注加工

- サイズ変更
- SUS316L対応可
- 各種表面処理
- 電解研磨
- パッキン各種対応可
- バイトン

※さらに詳しい特注加工については P.164~をご参照下さい。

納期 30日

品番	容量	板厚(T)	内径(A)	本体高(H)	定価(税抜)
OM 1010-144	10ℓ	1.0	φ 240	240	¥56,800
OM 1010-145	20ℓ	1.0	φ 300	300	¥63,000
OM 1010-146	36ℓ	1.0	φ 360	360	¥73,600
OM 1010-216	45ℓ	1.0	φ 387	390	¥78,200
OM 1010-147	65ℓ	1.0	φ 430	450	¥87,400
OM 1010-217	80ℓ	1.2	φ 470	470	¥94,600
OM 1010-148	100ℓ	1.2	φ 470	600	¥105,000
OM 1010-149	150ℓ	1.5	φ 565	600	¥152,200
OM 1010-150	200ℓ	1.5	φ 565	900	¥168,500
OM 1010-218	300ℓ	1.5	φ 635	1000	¥282,400

■ 材質:SUS304

- 洗浄液や異物が溜まりにくい構造となっています。
- シリコンゴム製パッキンを使用して密閉しています。
- 空の状態では積み重ねての保存が可能です。

※ご注意 150ℓ、200ℓは積み重ねが出来ません。

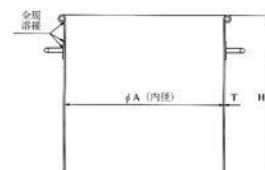

取手の種類



カールシール(緑巻溶接加工)

溶接技術の向上で非常に滑らかな溶接となっています。洗浄液や異物が溜まりにくい構造となっています。(洗浄液などが入り込みません。)



サニタリー取手

丸棒を使用し当板をセットした全周タイプの取手です。

納期は営業日換算となります。

ご注文・お問い合わせは、こちらまでご連絡ください。▶ TEL.06-6933-3877 FAX.06-6931-3575

OM ボトル(ネジ式)



納期 3日

品番	容量	内径	全高	口径	定価(税抜)
OM 1066-01	200cc	φ 60	124	φ 28	¥16,000
OM 1066-02	500cc	φ 80	165	φ 28	¥17,100
OM 1066-03	1ℓ	φ 100	206	φ 41	¥18,300
OM 1066-04	2ℓ	φ 120	258	φ 41	¥19,800
OM 1066-05	5ℓ	φ 180	319	φ 41	¥25,300
OM 1066-06	10ℓ	φ 220	386	φ 41	¥30,800

- 材質:本体:SUS304、キャップ:SUS303
- テフロンパッキン付 ■パッキン各種対応可

OM UN規格認定SUSボトル

液体危険物のUN規格認定容器です。
液体の危険物を輸送や貯蔵することができます。

内容物に合わせ、ガスケットはシリコンゴム、
テフロン(PTFE)、バイトン(フッ素ゴム)があります。



納期 14日

容量	内径	高さ	開口部(φ)	ヘルールサイズ	品番	定価(税抜)	品番	定価(税抜)	品番	定価(税抜)
					シリコンガスケット(S)		バイトンガスケット(B)		テフロンガスケット(T)	
1.3ℓ	100	208	47.8	2S	OM 1066-40	¥48,000	OM 1066-42	¥50,500	OM 1066-44	¥50,500
2.3ℓ	120	253	47.8	2S	OM 1066-41	¥50,000	OM 1066-43	¥52,500	OM 1066-45	¥52,500
1.2ℓ	100	180	72.3	3S	OM 1066-46	¥60,000	OM 1066-47	¥63,800	OM 1066-48	¥63,800

- UN規格とは
- 危険物の国際輸送に関する国連勧告です。国際輸送にはUN規格品の必要があります。
- 船舶、航空、陸上、全ての輸送機関に原則として適用します。

OM 広口ボトル(ネジ式)



納期 14日

品番	容量	内径	全高	口径	定価(税抜)
OM 1066-08	2ℓ	φ 120	219	φ 91	¥35,000
OM 1066-09	5ℓ	φ 160	312		¥43,000
OM 1066-10	10ℓ	φ 210	377		¥49,500

- 材質:本体:SUS304、キャップ:SUS303
- テフロンパッキン付
- パッキン各種対応可

OM ボトル(ヘルール式)



納期 14日

品番	容量	内径	高さ	開口部	定価(税抜)
OM 1066-15	2ℓ	φ 120	232	φ 47.8	¥40,600
OM 1066-16	5ℓ	φ 180	320		¥49,600
OM 1066-17	10ℓ	φ 220	375		¥57,600

- ヘルールサイズ:2S ■使用条件:大気圧~0.047MPa
- 材質:本体・キャップ:SUS304、パッキン:シリコンゴム、クランプバンド:SCS13
- テフロンパッキン対応可
- 表面は内外面バフ研磨仕上です。

OM 広口ボトル(ヘルール式)



納期 14日

品番	容量	内径	高さ	開口部	定価(税抜)
OM 1066-12	2ℓ	φ 120	235	φ 97.6	¥50,000
OM 1066-13	5ℓ	φ 160	320		¥56,000
OM 1066-14	10ℓ	φ 210	370		¥62,000

- ヘルールサイズ:4S ■使用条件:大気圧~0.047MPa
- 材質:本体・キャップ:SUS304、パッキン:シリコンゴム、クランプバンド:SCS13
- テフロンパッキン対応可
- 表面は内外面バフ研磨仕上です。

OM ポリビン



納期 3日

樹脂

容量	目盛	口径	胴径	全高	品番	定価(税抜)	品番	定価(税抜)
					細口 白		細口 茶色	
30cc	あり	φ 12	φ 33	66	OM 841-01	¥35		
50cc		φ 12	φ 39	77	OM 841-02	¥40		
100cc		φ 17	φ 46	99	OM 841-03	¥45	OM 841-12	¥65
250cc		φ 17	φ 66	134	OM 841-04	¥75	OM 841-13	¥90
300cc		φ 17	φ 66	142	OM 841-05	¥100		
500cc		φ 25	φ 80	177	OM 841-06	¥120	OM 841-14	¥145
1ℓ	なし	φ 25	φ 98	206	OM 841-07	¥175	OM 841-15	¥200
2ℓ		φ 38	φ 126	270	OM 841-08	¥385	OM 841-16	¥475
3ℓ		φ 38	φ 147	307	OM 841-09	¥585	OM 841-17	¥690
5ℓ		φ 38	φ 172	355	OM 841-10	¥690	OM 841-18	¥780
10ℓ		φ 38	φ 214	380	OM 841-11	¥1,250	OM 841-19	¥1,300

OM コック付ポリビン



納期 3日

樹脂

容量	口径	胴径	全高	品番	定価(税抜)	品番	定価(税抜)
				白		茶色	
1ℓ	φ 25	φ 98	206	OM 843-01	¥1,400	OM 843-06	¥1,408
2ℓ	φ 38	φ 126	270	OM 843-02	¥1,600	OM 843-07	¥1,600
3ℓ	φ 38	φ 147	307	OM 843-03	¥1,960	OM 843-08	¥1,800
5ℓ	φ 38	φ 172	355	OM 843-04	¥2,000	OM 843-09	¥2,200
10ℓ	φ 38	φ 214	380	OM 843-05	¥2,608	OM 843-10	¥2,800

- コック付ポリビンはレバーコック、スクルーコック(ネジ式)もあります。
- 白、茶 両方のビンに取付可能。

(本カタログ記載の単位はすべてmmです)

リンク 特注コーナーはP.164～

リンク 口付化学用ビーカー(20～50ℓ)はP.29へ

OM 口付バケツ(NT)

注ぎやすい口付き。



納期 即納

※フタがプレス製にグレードUPしました。

品番	容量・規格	内寸法	定価(税抜)
OM 1030-01	10ℓ	φ 270×263	¥16,200
OM 1030-02	15ℓ	φ 290×302	¥18,100
OM 1030-03	20ℓ	φ 310×350	¥21,000
OM 1030-04	フタ 10ℓ用		¥5,500
OM 1030-05	フタ 15ℓ用		¥5,900
OM 1030-06	フタ 20ℓ用		¥6,500

- 材質:SUS304
- SUS316L対応可(本体のみ)

OM クローバー口付バケツ



納期 3日

品番	容量	内寸法	定価(税抜)
OM 1028-10	10ℓ	φ 280×230	¥10,100
OM 1028-11	15ℓ	φ 315×260	¥11,700
OM 1028-12	20ℓ	φ 350×280	¥13,400
OM 1028-13	フタ10ℓ用		¥2,900
OM 1028-14	フタ15ℓ用		¥3,200
OM 1028-15	フタ20ℓ用		¥3,600

- 材質:SUS304
- 目盛り入り

OM バケツ(プレス・KU)

定番シリーズ。目盛り入りで便利です。



納期 即納

品番	容量・規格	内寸法	定価(税抜)
OM 1028-01	10ℓ	φ 280×230	¥9,280
OM 1028-02	15ℓ	φ 315×260	¥11,620
OM 1028-03	20ℓ	φ 350×280	¥13,740
OM 1028-04	フタ 10ℓ用		¥1,740
OM 1028-05	フタ 15ℓ用		¥2,220
OM 1028-06	フタ 20ℓ用		¥2,720

- 目盛り入り(ライン1ℓ、数字2ℓ毎)
- 材質:SUS304



納期は営業日換算となります。

ご注文・お問い合わせは、こちらまでご連絡ください。▶ TEL.06-6933-3877 FAX.06-6931-3575

OM バケツ(溶接)



納期 即納

品番	容量・規格	内寸法	定価(税抜)
OM 1027-01	10ℓ	φ 270×270	¥12,200
OM 1027-02	15ℓ	φ 290×290	¥13,600
OM 1027-03	20ℓ	φ 310×340	¥14,200
OM 1027-04	フタ 10ℓ用		¥2,800
OM 1027-05	フタ 15ℓ用		¥3,000
OM 1027-06	フタ 20ℓ用		¥3,200

■材質:SUS304

OM キック用バケツ



納期 3日

品番	容量	外径	全高	定価(税抜)
OM 1031-01	10ℓ	φ 260	310	¥10,000

■材質:SUS304

OM バケツト



納期 3日

フタ(全サイズ共通)

品番	取手	容量・規格	外径	内高	定価(税抜)
OM 1029-01	ツル付	13ℓ	φ 300	260	¥6,700
OM 1029-02	ツル付	15ℓ	φ 300	305	¥7,400
OM 1029-03	ツル付	18ℓ	φ 300	345	¥8,200
OM 1029-04	両手付	13ℓ	φ 300	260	¥6,200
OM 1029-05	両手付	15ℓ	φ 300	305	¥6,900
OM 1029-06	両手付	18ℓ	φ 300	345	¥7,700
OM 1029-07		フタ(全サイズ共通)	φ 305		¥1,400

■材質:SUS304

OM アルミバケツ



納期 3日

アルミ

品番	規格	容量	内寸法	定価(税抜)
OM 1030-20	小	6.6ℓ	210 φ×210	¥7,200
OM 1030-21	中	10ℓ	240 φ×248	¥9,000
OM 1030-22	大	14ℓ	270 φ×280	¥10,200
OM 1030-23	特大	20ℓ	300 φ×315	¥12,000
OM 1030-24	フタ 小			¥2,400
OM 1030-25	フタ 中			¥2,800
OM 1030-26	フタ 大			¥3,000
OM 1030-27	フタ 特大			¥3,300

■材質:アルミ

(本カタログ記載の単位はすべてmmです)

OM ウォーターバス(プレス)



納期 3日

品番	容量	内径	全高	定価(税抜)
OM 1033-01	2.5ℓ	φ 180	110	¥6,200
OM 1033-02	4.5ℓ	φ 210	130	¥7,600
OM 1033-03	7ℓ	φ 240	160	¥9,600
OM 1033-04	10ℓ	φ 270	180	¥11,200
OM 1033-05	13ℓ	φ 300	190	¥14,400
OM 1033-06	18ℓ	φ 330	220	¥16,000
OM 1033-07	24ℓ	φ 360	240	¥21,000

■材質:SUS304

OM 大型タライ(手付)



納期 15日

受注生産 仕様変更 特注可 異物混入対策

取手部は除く

品番	容量	内径	全高	定価(税抜)
OM 44-10	φ 580	200	1.2	¥50,000
OM 44-11	φ 700	200	1.2	¥60,000
OM 44-12	φ 870	200	1.2	¥85,000

- 内外面#400バフ研磨
- 高さ変更可能
- ハカマ取付可能
- フタはオプション対応
- 材質:SUS304

OM 手付丸桶



納期 3日

品番	内寸法	定価(税抜)
OM 44-01	φ 270× 90	¥9,600
OM 44-02	φ 300×100	¥10,700
OM 44-03	φ 330×110	¥12,000
OM 44-04	φ 360×120	¥13,500
OM 44-05	φ 390×130	¥14,600
OM 44-06	φ 420×140	¥15,000
OM 44-07	φ 450×150	¥16,600
OM 44-08	φ 480×160	¥18,200
OM 44-09	φ 510×170	¥20,000

■材質:SUS304

OM 丸桶



納期 3日

品番	材質	内寸法	定価(税抜)
OM 45-01	SUS304	φ 220× 93	¥2,420
OM 45-03	SUS430	φ 300×120	¥3,600
OM 45-04	SUS430	φ 330×125	¥4,300
OM 45-05	SUS430	φ 360×135	¥5,600
OM 45-06	SUS430	φ 400×135	¥7,300
OM 45-07	SUS430	φ 440×140	¥8,600
OM 45-08	SUS304	φ 500×165	¥11,900
OM 45-09	SUS430	φ 600×200	¥21,000

OM 湯煎器



納期 3日

品番	容量	中鍋外径	外鍋 外寸法	定価(税抜)
OM 1034-01	7ℓ	φ 210	φ 270×305	¥35,000
OM 1034-02	10ℓ	φ 240	φ 300×335	¥38,000
OM 1034-03	15ℓ	φ 270	φ 330×365	¥47,000
OM 1034-04	20ℓ	φ 300	φ 360×395	¥58,000
OM 1034-05	26ℓ	φ 330	φ 390×425	¥67,000

■材質:SUS304

納期は営業日換算となります。

ご注文・お問い合わせは、こちらまでご連絡ください。▶ TEL.06-6933-3877 FAX.06-6931-3575

OM 大型タンク(底面テーパー)(800ℓ～)

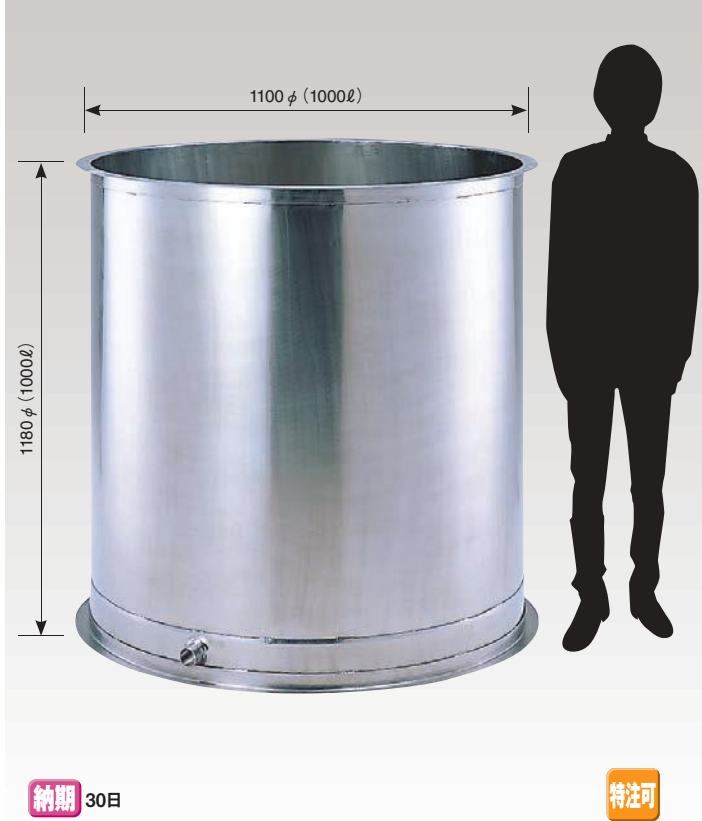

品番	容量	内径	本体高 (テーパー底)H1	本体高 (テーパー上)H2	板厚	定価(税抜)
OM 1023-28	800ℓ	φ 1,000	1,100	1,050	1.5	¥380,000
OM 1023-29	1,000ℓ	φ 1,100	1,180	1,130	1.5	¥460,000
OM 1023-30	1,200ℓ	φ 1,160	1,250	1,200	1.5	¥500,000
OM 1023-31	1,500ℓ	φ 1,250	1,350	1,280	1.5	¥560,000
OM 1023-32	2,000ℓ	φ 1,400	1,450	1,350	2.0	¥800,000
OM 1023-33	2,500ℓ	φ 1,480	1,600	1,500	2.0	¥920,000
OM 1023-34	3,000ℓ	φ 1,540	1,750	1,650	2.0	¥1,000,000

- 材質:SUS304
 - 上下ともSUSアングル巻で、耐久性に優れています。
 - 1200ℓ以上の商品には、胴体に補強バンドを付けています。
 - 底SUSフラットバー補強
 - 排水口:2インチニップル又はフランジ付(変更可能)
 - 内外バフ研磨仕上
- ※フタはオプションになります。

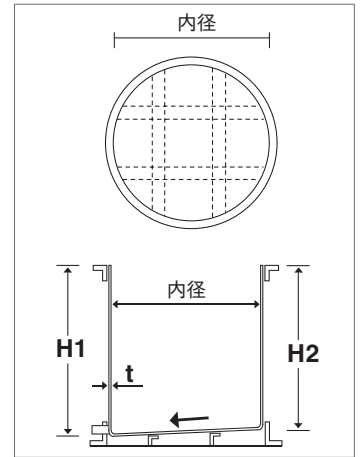
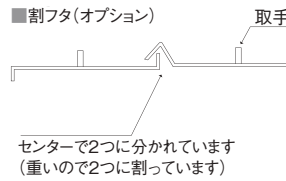

OM 大型タンク(底面フラット)(800ℓ～)

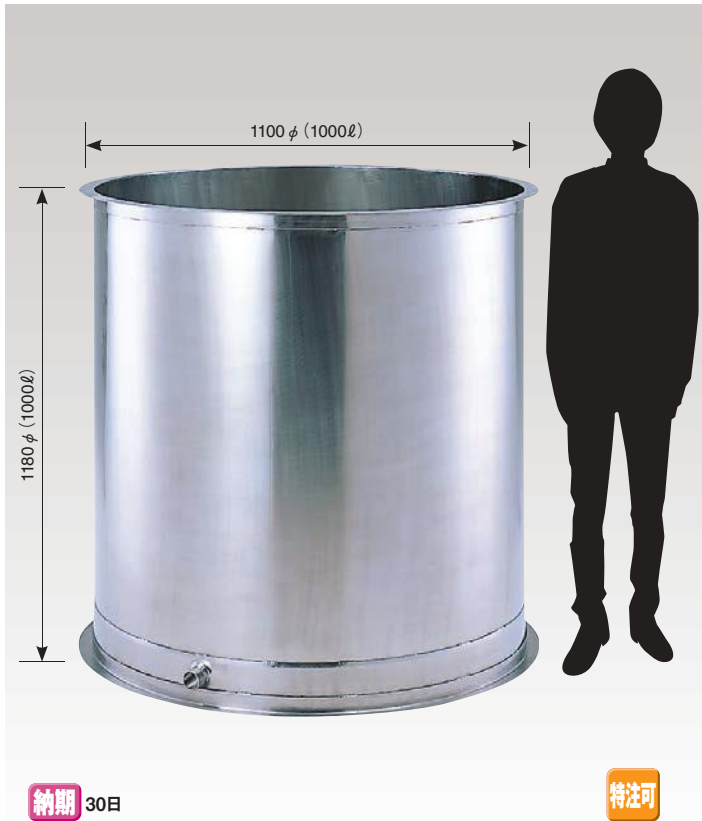

品番	容量	内径	本体高 H	板厚	定価(税抜)
OM 1023-35	800ℓ	φ 1,000	1,100	1.5	¥360,000
OM 1023-36	1,000ℓ	φ 1,100	1,180	1.5	¥420,000
OM 1023-37	1,200ℓ	φ 1,160	1,250	1.5	¥470,000
OM 1023-38	1,500ℓ	φ 1,250	1,350	1.5	¥520,000
OM 1023-39	2,000ℓ	φ 1,400	1,450	2.0	¥750,000
OM 1023-40	2,500ℓ	φ 1,480	1,600	2.0	¥850,000
OM 1023-41	3,000ℓ	φ 1,540	1,750	2.0	¥940,000

- 材質:SUS304
 - 上下ともSUSアングル巻で、耐久性に優れています。
 - 1200ℓ以上の商品には、胴体に補強バンドを付けています。
 - 底SUSフラットバー補強
 - 排水口:2インチニップル又はフランジ付(変更可能)
 - 内外バフ研磨仕上
- ※フタはオプションになります。

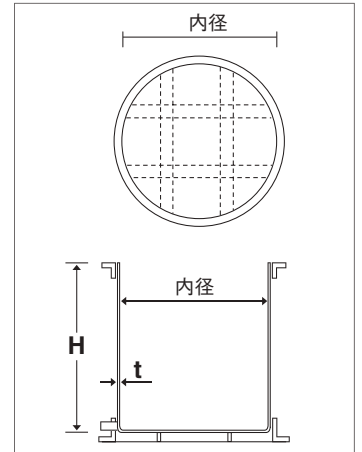
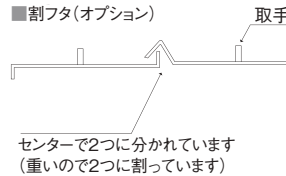

(本カタログ記載の単位はすべてmmです)

リンク 特注コーナーはP.164~

タンク・容器

OM ストレートドラム(底面R付)



納期 3日

品番	容量	寸法	仕様	定価(税抜)
OM 1108-280	200ℓ	567φ×900H	2B材(バフ研磨無し)	¥63,400
OM 1108-281	200ℓ	567φ×900H	バフ研磨仕上げ	¥68,500

- 底面平底・R付仕様
- ハカマ付

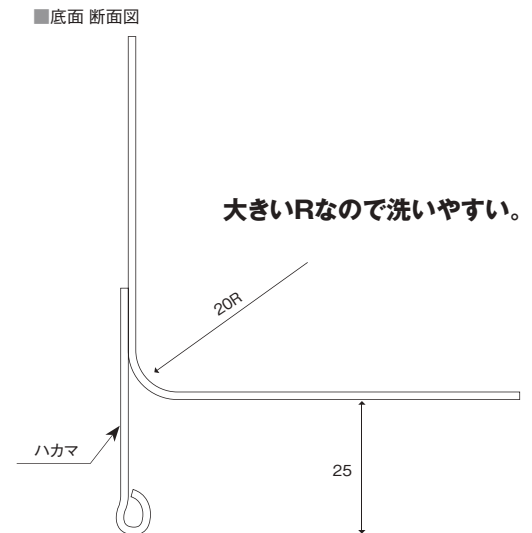

ストレートドラムの特徴

- ① 底面R付きで洗浄しやすい
- ② ステンレスバンド仕様
- ③ シリコンスポンジパッキン仕様

製薬・食品関係に最適です。

OM ステンレスバンド



納期 3日

サイズ追加

品番	用途	定価(税抜)
ステンレスバンド(外レバー式・ボルト式)		
OM 1108-80	200ℓ用	¥8,800
ステンレスバンド(内レバー式)		
OM 1108-106	200ℓ用	¥13,200

■材質:SUS304

OM パッキン



納期 3日

品番	用途	定価(税抜)
ドラム用天然ゴムパッキン(標準仕様)		
OM 1108-33	200ℓ用	¥500
ドラム用シリコンスポンジパッキン(オプション)		
OM 1108-77	200ℓ用	¥5,500

納期は営業日換算となります。

ご注文・お問い合わせは、こちらまでご連絡ください。▶ TEL.06-6933-3877 FAX.06-6931-3575

クリーンで耐久性、耐食性に優れたステンレスSUS304を使用。

OM ステンレドラム缶 (SUS304製/SUS443J1製*) *SUS443J1 (21-0)とは、耐食性はSUS304と同等ながらロープライスのステンレスです。ニッケルが入っていないので磁性を帯びます。

●新ラインナップとしてロープライスステンレスSUS443J1 (21-0)製をご用意しました。



(200ℓ)

(100ℓ)

(60ℓ)

(20ℓ)

UN規格とは

- 危険物の国際輸送に関する国連勧告です。国際輸送にはUN規格品の必要があります。
- 船舶、航空、陸上、全ての輸送機関に原則として適用します。

納期 A5日、B20日、C5~7日

特注可

クローズ缶

ボルト式

外レバー式

内レバー式



■仕様:クローズ缶 (標準はポリパッキン仕様)

容量/仕様	板厚	重量	内径	外径	内高	全高	底面形状	
							外部溶接	R底
20ℓ	0.7	3.2	288	296	335	375	○	
60ℓ	1.2	10.4	395	405	535	580	○	
100ℓ	1.2	13.8	450	465	660	710	○	
200ℓ	1.5	27.9	567	585	845	898	○	○
250ℓ	1.5	32.5	700	720	700	750	○	
300ℓ	1.5	36.0	700	720	845	898	○	
350ℓ	1.5	37.2	700	720	925	980	○	

■仕様:オープン缶 (標準はスチールバンド、ゴムパッキン仕様)

容量/仕様	板厚	重量	内径	外径	内高	全高	底面形状		締付金具		
							外部溶接	R底	ボルト	外レバー	内レバー
20ℓ	0.6	2.3	286	305	325	353	○			○	
60ℓ	1.2	9.9	395	430	520	580	○		○	○	○
100ℓ	1.2	14.2	450	480	675	710	○	○	○	○	○
200ℓ	1.5	29.4	567	615	845	890	○	○	○	○	○
250ℓ	1.5	32.8	700	745	715	770	○		○	○	
300ℓ	1.5	36.3	700	745	835	890	○		○	○	
350ℓ	1.5	38.8	700	745	920	970	○		○	○	

※ 20ℓオープン缶以外、SUS316にて対応可能です。

※ 内径・外径±3mm

※ 20ℓ外レバー式はツル付です。

※ クローズ缶 (250ℓ~350ℓ) ±10mm

※ オープン缶 (100ℓ・250ℓ~350ℓ) ±10mm

※ クローズタイプはUN規格取得 (20ℓ~200ℓ)

品番	容量	定価(税抜)
クローズタイプ (大小栓付) ※20ℓのみ大栓×1コ		
OM 1108-01	20ℓ	¥17,000
OM 1108-02	60ℓ	¥46,000
OM 1108-03	100ℓ	¥53,500
OM 1108-04	200ℓ	¥71,800
OM 1108-05	250ℓ	¥111,800
OM 1108-06	300ℓ	¥118,000
OM 1108-07	350ℓ	¥123,800

※ UN規格認定

オープンタイプ (ボルト式)

OM 1108-09	60ℓ	¥38,800
OM 1108-10	100ℓ	¥46,200
OM 1108-11	200ℓ	¥68,500
OM 1108-12	250ℓ	¥105,000
OM 1108-13	300ℓ	¥111,500
OM 1108-14	350ℓ	¥116,800

オープンタイプ (外レバー式)

OM 1108-15	20ℓ	¥16,500
OM 1108-16	60ℓ	¥38,800
OM 1108-17	100ℓ	¥46,200
OM 1108-18	200ℓ	¥68,500
OM 1108-90	250ℓ	¥105,000
OM 1108-91	300ℓ	¥111,500
OM 1108-92	350ℓ	¥116,800

NEW SUS443J1 (21-0) 製

クローズタイプ (大小栓付)

OM 1108-310	200ℓ	¥59,000
-------------	------	---------

NEW SUS443J1 (21-0) 製

オープンタイプ (外レバー式)

OM 1108-311	200ℓ	¥59,000
-------------	------	---------

オープンタイプ (内レバー式)

OM 1108-100	60ℓ	¥38,800
OM 1108-101	100ℓ	¥46,200
OM 1108-102	200ℓ	¥68,500

胴のみ

OM 1108-37	60ℓ	¥33,500
OM 1108-38	100ℓ	¥39,500
OM 1108-39	200ℓ	¥62,700
OM 1108-40	250ℓ	¥91,500
OM 1108-41	300ℓ	¥97,800
OM 1108-42	350ℓ	¥103,300

R底タイプ (オプション)

外部溶接タイプ (ノーマル品)



品番	容量	定価(税抜)
ステンレドラム缶 R底タイプ (スチールバンド・天然ゴムパッキン)		
OM 1108-82	200ℓ	¥95,000
ステンレドラム缶 R底タイプ (ステンレスバンド・シリコンパッキン)		
OM 1108-70	200ℓ	¥96,500

※ 外レバーがボルト式となります。

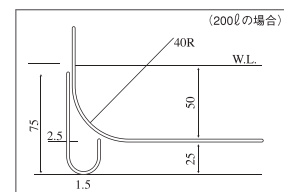

●外部溶接タイプ

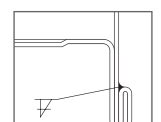

一体型でミソはなし。洗浄しやすく、残留物除去が可能。

(但し200ℓ缶のみの仕様となります)

※内面テフロンコーティングまたは研磨加工が簡単です。

外部溶接で巻締。
(標準仕様)

(本カタログ記載の単位はすべてmmです)

OM スチールドラム缶



クローズ缶



ボルト式



外レバー式



納期 7日

品番	容量	定価(税抜)
スチールドラム缶 クローズタイプ		
OM 1108-43	20ℓ	¥5,700
OM 1108-47	100ℓ	¥13,500
OM 1108-49	200ℓ	¥16,000

※ クローズ式は20ℓのみ大栓×1コ仕様

※ UN規格認定

納期 7日

品番	容量	定価(税抜)
スチールドラム缶オープンタイプ(ボルト式)		
OM 1108-46	60ℓ	¥10,500
OM 1108-48	100ℓ	¥12,500
OM 1108-50	200ℓ	¥15,300

納期 7日

品番	容量	定価(税抜)
スチールドラム缶オープンタイプ(外レバー式)		
OM 1108-51	20ℓ	¥6,200
OM 1108-52	60ℓ	¥10,500
OM 1108-53	100ℓ	¥12,500
OM 1108-54	200ℓ	¥15,300

■仕様:クローズ缶

容量/仕様(色)	板厚	重量	内径	外径	内高	外高	底面形状	
							巻締	
20ℓ(ホワイト)	0.4	1.6	286	276	343	366	○	
100ℓ(ブルー)	1.0	11.8±1	450±3	470±3	663±5	705±5	○	
200ℓ(ブルー)	1.2	22.5	566	597	843	890	○	

※UN規格仕様はお問い合わせ下さい

■仕様:オープン缶

容量/仕様(色)	板厚	重量	内径	外径	内高	外高	底面形状		締付金具	
							巻締		ボルト	外レバー
20ℓ(ホワイト)	0.4	1.9	275	306	343	368	○		—	○
60ℓ(ブルー)	0.6	5.4	395	422	500	540	○		○	○
100ℓ(ブルー)	0.8	9.5±1	450±3	480±5	665±5	700±5	○		○	○
200ℓ(ブルー)	1.2	24.0	566	620	830	890	○		○	○

■オプション色:黒、グレー、グリーン(納期についてはお問い合わせ下さい。)

納期は営業日換算となります。

ご注文・お問い合わせは、こちらまでご連絡ください。▶ TEL.06-6933-3877 FAX.06-6931-3575

OM アングル台車用ドラムトレイ (200ℓ用)

液体がこぼれても
床を汚しません。



納期 即納

サイズ
追加
特注可

品番	用途	内径	全高	板厚	定価(税抜)
OM 1108-252	200ℓ用	φ 594	60	1.0	¥12,500
OM 1108-254	100ℓ用	φ 470	60	1.0	¥11,000

■材質:SUS304 ※ケンマナシ。2B材
■取手はオプション対応
※2009年9月以降出荷分に適合

ドラムトレイとアングル台車を組み合わせると、楽に運べます。



ドラムトレイ セット例
※床を汚しません。



ドラムトレイ+アングル台車
セット例

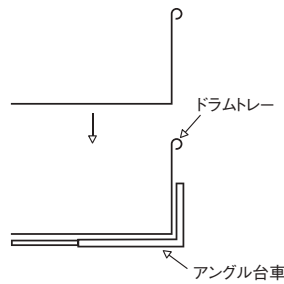

OM アングル台車(ドラム用)



納期 10日

仕様
変更
特注可

品番	キャスター材質	用途	内径	アングル	キャスター	定価(税抜)
OM 1108-288	座金:クロムメッキ 車輪:ゴム	60ℓ用	φ 415	3/30	φ 75	¥16,500
OM 1108-113		100ℓ用	φ 475	3/30	φ 75	¥32,000
OM 1108-114		200ℓ用	φ 610	5/40	φ 100	¥50,000
OM 1108-115		250ℓ用	φ 735	5/40	φ 125	¥70,000
OM 1108-116		300ℓ用	φ 735	5/40	φ 125	¥70,000
OM 1108-117	座金:SUS304 車輪:ナイロンウレタン	350ℓ用	φ 735	5/40	φ 125	¥70,000
OM 1108-289		60ℓ用	φ 415	3/30	φ 75	¥29,000
OM 1108-168		100ℓ用	φ 475	3/30	φ 75	¥40,000
OM 1108-169		200ℓ用	φ 610	5/40	φ 100	¥71,000
OM 1108-170		250ℓ用	φ 735	5/40	φ 125	¥100,000
OM 1108-171		300ℓ用	φ 735	5/40	φ 125	¥100,000
OM 1108-172	350ℓ用	φ 735	5/40	φ 125	¥100,000	

- 材質:SUS304
- 凸凹無しの皿ビス仕様
- オプション
 - 研磨仕様 サイズ変更 キャスター変更 台車用丸板
- オール自在 対角ストッパー付
- 表面酸洗仕上
- ドラム受皿用にサイズ変更する事も可能

OM ドラム缶用ロート



納期 10日

品番	上外径	パイプ 外径	定価(税抜)
OM 1064-12	φ 240	φ 50	¥22,000
OM 1064-13	φ 300	φ 50	¥24,000

■材質:SUS304



ドラム缶用ロート セット例

OM スパナ(大栓・小栓対応)



納期 5~10日

品番	型番	定価(税抜)
OM 1108-75	スパナ(大栓・小栓対応)	¥10,800

■材質:スチール
■在庫終了次第モデルチェンジの可能性がございます。



スパナ使用例

(本カタログ記載の単位はすべてmmです)

オプション 薬品、食品、衣料品、化粧品などあらゆるニーズに対応できます。

タンク・容器

OM スチールバンド(レバー式・ボルト式・内レバー式)



納期 3日

スチール

品番	用途	定価(税抜)
OM 1108-25	60ℓ用	¥1,000
OM 1108-26	100ℓ用	¥1,100
OM 1108-27	200ℓ用	¥1,800
OM 1108-28	250ℓ用(外レバー式・ボルト式のみ)	¥3,000
OM 1108-29	300ℓ用(外レバー式・ボルト式のみ)	¥3,000
OM 1108-30	350ℓ用(外レバー式・ボルト式のみ)	¥3,000

■クロムメッキ

OM ステンレスバンド



納期 3日

サイズ追加

品番	用途	定価(税抜)
ステンレスバンド(外レバー式・ボルト式)		
OM 1108-96	60ℓ用	¥6,600
OM 1108-81	100ℓ用	¥7,000
OM 1108-80	200ℓ用	¥8,800
OM 1108-250	350ℓ用	¥14,500
ステンレスバンド(内レバー式)		
OM 1108-104	60ℓ用	¥8,800
OM 1108-105	100ℓ用	¥9,300
OM 1108-106	200ℓ用	¥13,200

■材質:SUS304

OM パッキン



納期 3日

ドラム用天然ゴムパッキン(標準仕様)

品番	用途	定価(税抜)
OM 1108-31	60ℓ用	¥270
OM 1108-32	100ℓ用	¥330
OM 1108-33	200ℓ用	¥500
OM 1108-34	250ℓ用	¥1,000
OM 1108-35	300ℓ用	¥1,000
OM 1108-36	350ℓ用	¥1,000

ドラム用シリコンスポンジパッキン(オプション)

品番	用途	定価(税抜)
OM 1108-150	60ℓ用	¥4,600
OM 1108-78	100ℓ用	¥4,600
OM 1108-77	200ℓ用	¥5,500
OM 1108-151	250ℓ用	¥7,000
OM 1108-152	300ℓ用	¥7,000
OM 1108-153	350ℓ用	¥7,000

OM ステンレスドラム缶 フタのみ(パッキン別売)



納期 3日

品番	用途	定価(税抜)
OM 1108-19	60ℓ用	¥6,800
OM 1108-20	100ℓ用	¥8,300
OM 1108-21	200ℓ用	¥11,600
OM 1108-22	250ℓ用	¥16,000
OM 1108-23	300ℓ用	¥16,000
OM 1108-24	350ℓ用	¥16,000

■材質:SUS304

OM ニューライトパッキン(超高分子ポリエチレン)



納期 14日

品番	用途	定価(税抜)
OM 1108-107	60ℓ用	¥28,000
OM 1108-108	100ℓ用	¥32,000
OM 1108-109	200ℓ用	¥46,000
OM 1108-110	250ℓ用	¥50,000
OM 1108-111	300ℓ用	¥50,000
OM 1108-112	350ℓ用	¥50,000

■高耐薬品性 ■ボルトバンドのみ装着可
 ■ゴム系と比較すると密閉性は若干劣ります。
 ■対策データP.190~193参照

OM 小栓・小栓用座金



納期 3日

品番	型番	定価(税抜)
OM 1108-57	小栓	¥2,200
OM 1108-84	小栓用座金	¥2,300

■3/4インチ ■SUS304

OM 大栓・大栓用座金



納期 3日

品番	型番	定価(税抜)
OM 1108-55	大栓	¥2,800
OM 1108-56	大栓用座金	¥3,300

■2インチ ■SUS304

OM ポリパッキン(標準仕様)



納期 3日

品番	型番	定価(税抜)
OM 1108-85	大栓用	¥110
OM 1108-86	小栓用	¥75

OM テフロンパッキン(オプション)



納期 3日

品番	型番	定価(税抜)
OM 1108-87	大栓用	¥1,000
OM 1108-88	小栓用	¥500

納期は営業日換算となります。

ご注文・お問い合わせは、こちらまでご連絡ください。▶ TEL.06-6933-3877 FAX.06-6931-3575

オプション

OM ドラム缶用バルブ



納期 即納

品番	型番	バルブ	定価(税抜)
OM 1108-166	小栓用	3/4インチ	¥6,700
OM 1108-167	大栓用	2インチ	¥26,500

- 両ニップル+ボールバルブ+L管
- 先端 ホースニップルに変更可
- 材質:SUS304

OM ステンレスドラム缶(鍵付 内レバー式)



納期 5日

品番	容量	定価(税抜)
OM 1108-118	60ℓ	¥42,000
OM 1108-119	100ℓ	¥49,500
OM 1108-120	200ℓ	¥71,800

タンク・容器

OM ステンレスドラム缶(大栓、小栓付)



納期 14日

仕様変更

品番	容量	定価(税抜)
OM 1108-121	200ℓ	¥21,500

- 材質:SUS304
- 外レバー式とボルト式を選択できます。

仕様について

	標準	オプション
バンド	スチール	ステンレス
パッキン	天然ゴム	シリコンスポンジ
底	巻締	R底

高さの調整が簡単に出来ます

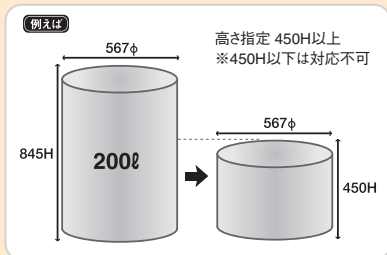

製品の直径を変更せずに、高さを変える事で、容量調節が可能です。ニーズに合わせた容量へのオーダーにすばやく対応いたします。



●オープン缶(+栓付)

オープン缶のフタに大栓、小栓を取付ける事により本体の洗浄が容易になります。ドラム缶の利用範囲が増大します。



●コップタイプ

ドラム缶本体のみの提供が可能です。丸型容器として幅広く利用できます。

(本カタログ記載の単位はすべてmmです)

各種真空作業が可能です(1.5mmタイプのみ)。

OMキミツ容器



納期 20日

■付属品

品番	付属品	用途	対応缶種	定価(税抜)
OM 1109-42	バリアカット	大気圧へ戻す際使用	全缶種	¥5,200
OM 1109-43	真空圧ゲージ	内圧計測(マイナス方向)	全缶種	¥7,200
OM 1109-44	正負圧ゲージ	内圧計測(正負共可)	全缶種	¥13,200
OM 1109-45	φ390キャスター	運搬用キャスター	10ℓ~50ℓ用	¥13,500
OM 1109-46	φ567キャスター	運搬用キャスター	100ℓ~200ℓ用	¥30,000
OM 1109-47	φ390シリコンパッキング	パッキング標準品	10ℓ~50ℓ用	¥5,000
OM 1109-48	φ567シリコンパッキング	パッキング標準品	100ℓ~200ℓ用	¥9,400
OM 1109-49	セーフティーカブラ	保護及びリーク防止	全缶種	¥6,600

脱酸素剤用

品番	品名	用途	定価(税抜)
OM 1109-31	0.7tキミツ 10ℓ	脱酸素剤用	¥44,000
OM 1109-32	0.7tキミツ 20ℓ		¥45,000
OM 1109-33	0.7tキミツ 30ℓ		¥46,000
OM 1109-34	0.7tキミツ 50ℓ		¥51,000

■付属品:カブラSUS-304 1個、φ390 シリコンパッキング 1組、φ390 SUS-304バンド 1本、モールキャップ 1個

真空引き用

品番	品名	用途	定価(税抜)
OM 1109-35	1.5tキミツ 10ℓ	真空引き用	¥94,000
OM 1109-36	1.5tキミツ 20ℓ		¥97,000
OM 1109-37	1.5tキミツ 30ℓ		¥99,000
OM 1109-38	1.5tキミツ 50ℓ		¥104,000

■付属品:カブラSUS-304 2個、φ390 シリコンパッキング 1組、φ390 SUS-304バンド 1本、モールキャップ 2個

OM 1109-39	1.5tキミツ 100ℓ	真空	¥163,000
OM 1109-40	1.5tキミツ 200ℓ	引き用	¥174,000

■付属品:カブラSUS-304 2個、φ567 シリコンパッキング 1組、φ567 SUS-304バンド 1本、モールキャップ 2個

OMステンレスドラム缶



ストレートタイプ

UNドラム缶

納期 問合わせ
ください。

■ストレートタイプ

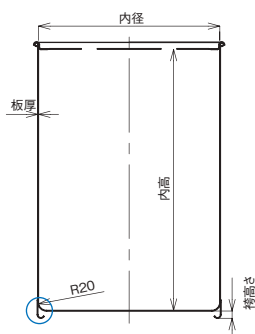

■UNドラム缶

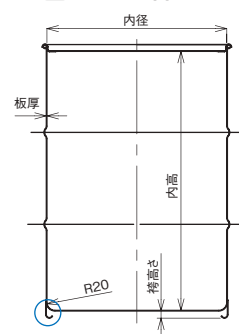

R加工(全機種共通)

底面形状をR加工することで、清掃がしやすく容器内を清潔に保てます。

容量	内寸法	袴高	板厚	品番	品番	品番
				ストレートタイプ:BA材	ストレートタイプ:2B仕上げ	UNドラム缶:2B仕上げ
20ℓ	286φ×325	13	1.2	OM 1108-173		
50ℓ	390φ×432	16	1.2	OM 1108-174		
60ℓ	390φ×518	16	1.2	OM 1108-175		
80ℓ	390φ×690	16	1.2	OM 1108-176		
100ℓ	450φ×648	18	1.5	OM 1108-177	OM 1108-182	
200ℓ	567φ×830	24	1.5	OM 1108-178	OM 1108-183	OM 1108-187
250ℓ	700φ×750	28.5	1.5	OM 1108-179	OM 1108-184	
300ℓ	700φ×850	28.5	1.5	OM 1108-180	OM 1108-185	
350ℓ	700φ×990	28.5	1.5	OM 1108-181	OM 1108-186	

■BA材:内面 ビードカット 外面 ビード有
2B仕上げ:内面・外面 ビード有

■標準:天然ゴムパッキン、外レバー式(スチールバンド)

■SUS316、SUS316L対応可

■定価は都度お問合わせ下さい。

納期は営業日換算となります。

ご注文・お問い合わせは、こちらまでご連絡ください。▶ TEL.06-6933-3877 FAX.06-6931-3575

OM UN段ボール(危険物運搬可能)

段ボールなのにUN基準クリア。



納期 3日

品番	品名	内寸法	最大許容重量	定価(税抜)
OM 1108-290	222-4GV	200×200×300	2.9kg	¥6,300
OM 1108-291	444-4GV	400×400×400	32kg	¥7,400
OM 1108-292	533-4GV	500×360×310	30kg	¥8,500

OM UN段ボール用テープ

UN段ボールとセットで使用することで、UN基準に適合。

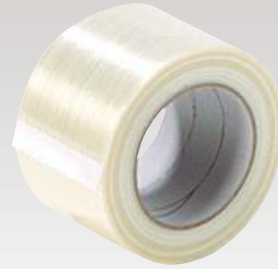

納期 3日

品番	品名	長さ	定価(税抜)
OM 1108-293	フィラメントテープ	75mm×50m	¥5,400

OM ステンレス製ガソリン携行缶(消防法適合品)



納期 3日

品番	容量	外寸法	定価(税抜)
OM 1066-24	10ℓ	350×170×315	¥20,800
OM 1066-26	20ℓ	350×170×491	¥23,100

- 内圧調整ネジ付
- 液体輸送に最適
- 材質:SUS304

OM スチール製ガソリン携行缶(消防法適合品)



納期 3日

※丸型は廃番

品番	容量	型	外寸法	色	定価(税抜)
OM 1066-29	10ℓ	縦型	350×170×315	グレー	¥7,100
OM 1066-31	20ℓ	縦型	350×170×491	グレー	¥11,500

OM とっくり缶



納期 3日

品番	容量	胴外径	全高	口内径	入数(個)	定価(税抜)
OM 1108-270	50cc	54	62	19	20	¥6,300
OM 1108-271	100cc	54	90	19	20	¥6,800
OM 1108-273	300cc	67	150	19	20	¥8,300
OM 1108-274	500cc	67	200	19	20	¥9,000
OM 1108-275	1,000cc	87	230	19	20	¥10,000

- 20個単位での販売となります。
- 材質:ブリキ、パッキン:ポリエチレン(PE)
- ロット制限有り

ガソリン携行缶の取り扱い上の注意事項

- ◆ご使用前に缶本体および各部品の欠落や劣化等がないかご確認の上、取扱説明書および缶に貼付されている手順に従ってご使用ください。
- ◆ガソリンは大変揮発性が高く引火性の強い物質です。火気の近くでは絶対に使用しないでください。静電気にも十分注意してください。
- ◆携行缶の改造・分解等は絶対に行わないでください。
- ◆携行缶は、常温(-5℃~40℃)で保管し直射日光下や多湿の場所・アルカリや酸性度の高い場所・自動車内やトランクルーム等には保管しないでください。

い。夏期には室内温度が60℃以上になります。缶の寿命が極端に短くなったガソリンが噴出して大変危険です。

- ◆消防法により内容物名(ガソリン)・区分(第四類(引火性液体)第一石油類(一気圧において引火点が21℃未満のもの)[ガソリンの引火点は、-40℃です])・危険等級(Ⅱ(第四類のうち、第一石油類およびアルコール類))および第四類にあつては、「火気厳禁」の表示が義務づけられています。

(本カタログ記載の単位はすべてmmです)

OM ステンレス製スタンド

耐食性に優れたステンレス製のスタンドです。
女性でも楽に運べるキャスター付き。



ロック機能付
(角度調整可能です)
(3段階切替可)



オプションで
キャスター材質を
変える事が出来ます。
※標準はゴム車

※キャスター金具はステンレス仕様でも同額です。

納期 15日

品番	型番	外寸法	定価(税抜)
OM 1108-144	パール缶スタンド	385×375×760	¥58,000
OM 1108-145	一斗缶スタンド	385×375×760	¥59,000

■材質:SUS304 ■座金:スチール(クロムメッキ) ■車輪:ゴム車(対角ストッパー付)

OM 一斗缶ノズル



納期 3日

品番	型番	サイズ	定価(税抜)
OM 1108-253	ノズルのみ	#40	¥360

■材質:PE(ポリエチレン)



反転します。



サイドのハンドルで容器の角度を変えることができ、液体の移し替えがスムーズに行えます。
ハンドルは3段階切り替え可能。

納期は営業日換算となります。

ご注文・お問い合わせは、こちらまでご連絡ください。▶ TEL.06-6933-3877 FAX.06-6931-3575

OM スタンド

キャスター付きで移動に便利なスチール製スタンド。
プライスダウンしました。



タンク・容器

納期 3日

プライス
ダウン スチール

品番	型番	外寸法	定価(税抜)
OM 1108-140	パール缶スタンド	409×435×895	¥10,000
OM 1108-141	一斗缶スタンド	448×435×877	¥10,000

材質:スチール



楽に運べるキャスター付き。



片手で注ぐことができます。

(本カタログ記載の単位はすべてmmです)

OM ペール缶



納期 5~10日

スチール

品番	容量	天内径×底内径×内高	定価(税抜)
OM 1108-62	20ℓ	φ 286×270×350	¥2,300

- 材質:スチール
- 外面:白塗装
- 最低ロット50本
- パッキン:ゴム
- 内面:無地
- 胴、蓋、バンド別売可

OM 一斗缶



納期 5~10日

スチール

品番	容量	外寸法	定価(税抜)
OM 1108-60	18ℓ	238×238×350	¥1,100

- 材質:スチール
- 最低ロット80本
- 外面:クリアーニス
- 内面:塗装

OM 一斗缶用角ロート



納期 3日

品番	型番	外寸法	定価(税抜)
OM 1065-10	一斗缶用角ロート	205×210×210	¥10,000

- 材質:SUS304

OM コシアミ



納期 3日

品番	型番	外寸法	定価(税抜)
OM 1065-11	一斗缶用角ロート	203×203×50	¥7,000

- 金網40メッシュ
- 材質:SUS304

OM ロート(アルゴン溶接)石油缶用



納期 10日

品番	上外径	パイプ 外径	定価(税抜)
OM 1064-09	φ 150	φ 32	¥20,000
OM 1064-10	φ 240	φ 32	¥22,000
OM 1064-11	φ 300	φ 32	¥24,000

- 材質:SUS304

OM 丸缶



納期 5日

品番	容量	内寸法	定価(税抜)
OM 1108-282	0.9ℓ	110 φ×130	¥320
OM 1108-283	3ℓ	155 φ×177	¥500
OM 1108-284	5ℓ	167 φ×230	¥550

- 材質:ブリキ
- 取寄せ送料発生します

OM 角ローヤル



納期 5日

品番	容量	内寸法	定価(税抜)
OM 1108-285	1ℓ	117× 63×175	¥400
OM 1108-286	2ℓ	135× 80×207	¥470
OM 1108-287	4ℓ	182×105×240	¥650

- 材質:ブリキ
- 取寄せ送料発生します

OM 缶切り

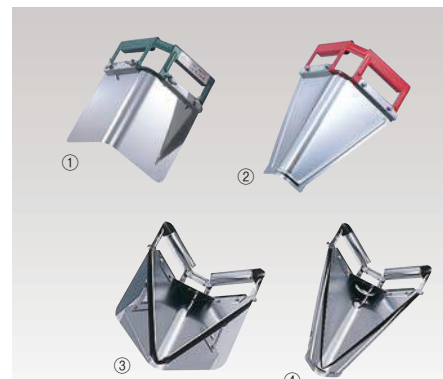

納期 3日

品番	型番	内寸法	定価(税抜)
缶切り(取手は塗装)			
OM 1108-58	① ステンレス製 ガイド付	205×100×245	¥7,100
OM 1108-59	② スチール製 ガイド付	215×110×300	¥5,100
オールステンレス 缶切り			
OM 1108-160	③ ガイド付	205×100×245	¥12,500
OM 1108-220	④ ガイド付	215×110×300	¥20,000

納期は営業日換算となります。

ご注文・お問い合わせは、こちらまでご連絡ください。▶ TEL.06-6933-3877 FAX.06-6931-3575